

	MUNICIPIUL ROMAN	Codul: REG ILP / CIM
	CAIET DE SARCINI AL SERVICIULUI DE ILUMINAT PUBLIC ÎN MUNICIPIUL ROMAN	Editia : 1
		Revizia : 1/2016
		Nr. ex : 1
		Pagina : 1 / 6

Anexa nr. 2 la H.C.L. nr. 106 din 13.05.2016

OBIECTUL CAIETULUI DE SARCINI

ART. 1

Prezentul caiet de sarcini stabilește modul de funcționare și exploatare a infrastructurii tehnico-edilitare aferente serviciului de iluminat public al municipiului Roman, indiferent de forma de gestiune adoptată.

ART. 2

(1) Caietul de sarcini este elaborat în concordanță cu necesitățile obiective ale autorității administrației publice a municipiului Roman, cu respectarea în totalitate a regulilor de bază precizate în caietul de sarcini- cadru și în Regulamentul serviciului de iluminat public.

(2) Caietul de sarcini se supune aprobării Consiliului local al municipiului Roman.

CAP. 1 OBIECTUL CAIETULUI DE SARCINI

ART. 3

Prezentul caiet de sarcini stabilește condițiile de desfășurare a serviciului de iluminat public, stabilind nivelurile de calitate și condițiile tehnice necesare funcționării acestui serviciu în condiții de eficiență și siguranță.

ART. 4

Prezentul caiet de sarcini a fost elaborat spre a servi drept documentație tehnică și de referință în vederea stabilirii condițiilor specifice de desfășurare a serviciului de iluminat public, indiferent de tipul de gestiune.

ART. 5

Caietul de sarcini face parte integrantă din documentația necesară desfășurării activităților de realizare a serviciului de iluminat public și constituie ansamblul cerințelor tehnice de bază.

ART. 6

(1) Prezentul caiet de sarcini conține specificațiile tehnice care definesc caracteristicile referitoare la nivelul calitativ, tehnic și de performanță, siguranța în exploatare, precum și sisteme de asigurare a calității, terminologie, simboluri, condițiile pentru certificarea conformității cu standardele specifice sau altele asemenea.

(2) Specificațiile tehnice se referă și la prescripții de proiectare și de calcul, la verificarea, inspecția și condițiile de recepție a lucrărilor, tehnici, procedee și metode de exploatare și întreținere, precum și la alte condiții cu caracter tehnic, prevăzute de actele normative și reglementările specifice realizării serviciului de iluminat public.

(3) Caietul de sarcini precizează reglementările obligatorii referitoare la protecția muncii, la prevenirea și stingerea incendiilor și protecția mediului, care trebuie respectate pe parcursul îndeplinirii și realizării serviciului de iluminat public.

ART. 7

Terminologia utilizată este cea din Regulamentul serviciului de iluminat public din municipiul Roman.

	MUNICIPIUL ROMAN	Codul: REG ILP / CIM
	CAIET DE SARCINI AL SERVICIULUI DE ILUMINAT PUBLIC ÎN MUNICIPIUL ROMAN	Editia : 1
		Revizia : 1/2016
		Nr. ex : 1
		Pagina : 2 / 6

CAP. 2 CERINȚE ORGANIZATORICE MINIMALE

ART. 8

Operatorii serviciului de iluminat public vor asigura:

- a) respectarea legislației, normelor, prescripțiilor și regulamentelor privind igiena și protecția muncii, protecția mediului, urmărirea comportării în timp a sistemului de iluminat public, prevenirea și combaterea incendiilor;
- b) exploatarea, întreținerea și reparația instalațiilor cu personal autorizat, în funcție de complexitatea instalației și specificul locului de muncă;
- c) respectarea indicatorilor de performanță și calitate stabiliți prin contractul de delegare a gestiunii, sau prin hotărârea de dare în administrare a serviciului și precizați în regulamentul serviciului de iluminat public;
- d) întreținerea și menținerea în stare de permanentă funcționare a sistemelor de iluminat public;
- e) furnizarea autorității administrației publice locale, respectiv A.N.R.S.C., a informațiilor solicitate și accesul la documentațiile pe baza cărora prestează serviciul de iluminat public, în condițiile legii;
- f) creșterea eficienței sistemului de iluminat în scopul reducerii tarifelor, prin reducerea costurilor de producție, a consumurilor specifice de materiale și materii, energie electrică și prin modernizarea acestora;
- g) prestarea serviciului de iluminat public la toți utilizatorii din raza municipiului Roman pentru care are hotărâre de dare în administrare sau contract de delegare a gestiunii;
- h) personal de intervenție operativă;
- i) conducerea operativă prin dispecer;
- j) înregistrarea datelor de exploatare și evidența lor;
- k) analiza zilnică a modului în care se respectă realizarea normelor de consum și stabilirea operativă a măsurilor ce se impun pentru eliminarea abaterilor, încadrarea în norme și evitarea oricărei forme de risipă;
- l) elaborarea programelor de măsuri pentru încadrarea în normele de consum de energie electrică și pentru raționalizarea acestor consumuri;
- m) realizarea condițiilor pentru prelucrarea automată a datelor referitoare la funcționarea economică a instalațiilor de iluminat public;
- n) statistica incidentelor, avariilor și analiza acestora;
- o) instituirea unui sistem de înregistrare, investigare, soluționare și raportare privind reclamațiile făcute de beneficiari în legătură cu calitatea serviciilor;
- p) lichidarea operativă a incidentelor;
- q) funcționarea normală a tuturor componentelor sistemului de iluminat public;
- r) evidența orelor de funcționare a componentelor sistemului de iluminat public;
- s) aplicarea de metode performante de management care să conducă la funcționarea cât mai bună a instalațiilor de iluminat și reducerea costurilor de operare;
- t) elaborarea planurilor anuale de revizii și reparații executate cu forțe proprii și cu terți și aprobarea acestora de către administrația publică locală;
- u) executarea în bune condiții și la termenele prevăzute a lucrărilor de reparații care vizează funcționarea economică și siguranța în exploatare;
- v) elaborarea planurilor anuale de investiții pe categorii de surse de finanțare și aprobarea acestora de către administrația publică locală;

	MUNICIPIUL ROMAN	Codul: REG ILP / CIM
	CAIET DE SARCINI AL SERVICIULUI DE ILUMINAT PUBLIC ÎN MUNICIPIUL ROMAN	Editia : 1
		Revizia : 1/2016
		Nr. ex : 1
		Pagina : 3 / 6

- w) corelarea perioadelor și termenelor de execuție a investițiilor și reparațiilor cu planurile de investiții și reparații ale celorlalți furnizori de utilități, inclusiv cu programele de reabilitare și dezvoltare urbanistică ale administrației publice locale;
- x) inițierea și avizarea lucrărilor de modernizări și de introducere a tehnicii noi pentru îmbunătățirea performanțelor tehnico-economice ale sistemului de iluminat public;
- y) o dotare proprie cu instalații și echipamente specifice necesare pentru prestarea activităților asumate prin contract sau prin hotărârea de dare în administrare;
- z) alte condiții specifice stabilite de autoritatea administrației publice locale a municipiului Roman.

ART. 9

Obligațiile și răspunderile personalului operativ al operatorului sunt cuprinse în regulamentul de serviciu.

ART. 10

Realizarea reparațiilor (curente și capitale) se face conform planului anual de reparații curente și capitale , a investițiilor precum și a altor cheltuieli pe care le va face operatorul, specificarea modului de aprobare și decontare a acestora realizându-se în cadrul relațiilor contractuale dintre autoritatea administrației publice locale și operator.

CAP. 3 SISTEMUL DE ILUMINAT PUBLIC

ART. 11

Operatorul are permisiunea de exploatare comercială, în condițiile legii, a sistemului de iluminat public, în aria administrativ-teritorială a municipiului Roman.

ART. 12

Posturile de transformare care alimentează cu energie electrică instalațiile de iluminat public și cele disponibile sunt prezentate în Anexa nr.1 la prezentul caiet de sarcini, cu datele de identificare a surselor de alimentare cu energie electrică.

ART. 13

Componentele rețelei de distribuție a energiei electrice care alimentează instalațiile de iluminat public sunt prezentate Anexa nr.2 la prezentul caiet de sarcini, cu datele necesare identificării rețelei de alimentare cu energie electrică.

ART. 14

Planul de situație cu amplasarea componentelor sistemului de iluminat este prezentat în schema monofilara din Anexa nr. 3.

ART. 15

Instalațiile electrice aferente instalațiilor de iluminat cu schemele monofilare: branșamente, instalații de forță, instalații de legare la pământ, instalații de automatizări, măsură și control, puncte de aprindere etc. sunt prezentate în Anexa nr. 4 -punctele de comanda și de aprindere.

	MUNICIPIUL ROMAN	Codul: REG ILP / CIM
	CAIET DE SARCINI AL SERVICIULUI DE ILUMINAT PUBLIC ÎN MUNICIPIUL ROMAN	Editia : 1
		Revizia : 1/2016
		Nr. ex : 1
		Pagina : 4 / 6

ART. 16

Clasificarea căilor de circulație și caracteristicile acestora sunt prezentate Anexa nr. 5 la prezentul caiet de sarcini, cu datele necesare identificării căilor de circulație.

ART. 17

Inventarul corpurilor de iluminat este prezentat în Anexa nr.6 la prezentul caiet de sarcini, cu datele necesare identificării căilor de circulație.

ART. 18

Inventarul zonelor de risc, altele decât tunelurile și podurile este prezentat în Anexa nr. 7, anexă la prezentul caiet de sarcini-cadru, cu datele necesare identificării căilor de circulație.

ART. 19

Schemele de acționare și de lucru a cascadei pentru conectarea/deconectarea iluminatului sunt prezentate în anexa nr. 4

ART. 20

Documentația tehnică pentru arterele de circulație prevăzute sau nu cu sisteme de iluminat public, cu precizarea categoriei arterei de circulație, denumirea arterei/străzii, lungimea acesteia, modul de realizare a iluminatului, tipul rețelei de alimentare, tipul corpurilor de iluminat și puterea lămpilor utilizate, tipul stâlpilor și distanța dintre aceștia, înălțimea de montare a corpurilor de iluminat, tipul armăturilor pentru montarea corpurilor de iluminat.

ART. 21

Căile de circulație destinate traficului pietonal și/sau cicliștilor sunt prezentate în Anexa nr. 9, anexă la prezentul caiet de sarcini-cadru, cu datele necesare identificării căilor de circulație destinate pietonilor și bicicliștilor.

ART. 22

În vederea determinării costurilor de exploatare și a personalului necesar, în caietul de sarcini se trece factorul de menținere de minim 70%.

Programul de conectare/deconectare a sistemului de iluminat este programat automat ,se ține cont de orele de vara/iarna și sunt prezentate în Anexa nr.12.

Programul de reabilitare și extindere a sistemului de iluminat public este prezentat în Anexa nr.13

ART. 23

Parcurile, spațiile de agrement, piețele, târgurile și altele asemenea sunt prezentate în Anexa nr. 10 la prezentul caiet de sarcini, cu datele necesare identificării parcurilor, spațiilor de agrement, sportive, piețelor, târgurilor și altora asemenea.

ART. 24

Caracteristicile sistemului de iluminat destinat punerii în evidență a unor monumente de artă sau istorice, ori a unor obiective de importanță publică sau culturală pentru comunitatea locală, sunt prezentate în Anexa nr. 11 la prezentul caiet de sarcini-cadru, cu

	MUNICIPIUL ROMAN	Codul: REG ILP / CIM
	CAIET DE SARCINI AL SERVICIULUI DE ILUMINAT PUBLIC ÎN MUNICIPIUL ROMAN	Editia : 1
		Revizia : 1/2016
		Nr. ex : 1
		Pagina : 5 / 6

datele necesare identificării monumentelor de artă, istorice, de importanță publică sau culturală, la care trebuie realizat iluminatul ornamental-festiv).

ART. 25

Prestarea serviciului de iluminat public se va executa astfel încât să se realizeze:

- a) verificarea și supravegherea continuă a funcționării rețelelor electrice de joasă tensiune, posturilor de transformare, cutiilor de distribuție și a corpurilor de iluminat;
- b) corectarea și adaptarea regimului de exploatare la cerințele utilizatorului;
- c) controlul calității serviciului asigurat;
- d) întreținerea tuturor componentelor sistemului de iluminat public;
- e) menținerea în stare de funcționare la parametri proiectați a sistemului de iluminat public;
- f) măsurile necesare pentru prevenirea deteriorării componentelor sistemului de iluminat public;
- g) întocmirea sau reactualizarea, după caz, a documentației tehnice necesare realizării unei exploatare economice și în condiții de siguranță;
- h) respectarea instrucțiunilor furnizorilor de echipamente;
- i) funcționarea instalațiilor de iluminat, în conformitate cu programele aprobate;
- j) respectarea instrucțiunilor/procedurilor interne și actualizarea documentației;
- k) respectarea regulamentului de serviciu aprobat de autoritatea administrației publice locale sau asociația de dezvoltare comunitară, după caz, în condițiile legii;
- l) funcționarea pe baza principiilor de eficiență economică, având ca obiectiv reducerea costurilor specifice pentru realizare a serviciului de iluminat public;
- m) menținerea capacităților de realizare a serviciului și exploatarea eficientă a acestora, prin urmărirea sistematică a comportării rețelelor electrice, echipamentelor, întreținerea acestora, planificarea reparațiilor capitale, realizarea operativă și cu costuri minime a reviziilor/reparațiilor curente;
- n) îndeplinirea indicatorilor de calitate ai serviciului prestat, specificați în regulamentul serviciului;
- o) încheierea contractelor cu furnizorii de utilități, servicii, materiale și piese de schimb, prin aplicarea procedurilor concurențiale impuse de normele legale în vigoare privind achizițiile de lucrări sau de bunuri;
- p) dezvoltarea/modernizarea, în condiții de eficiență a sistemului de iluminat public în conformitate cu programele de dezvoltare/modernizare elaborate de către consiliul local;
- q) un sistem prin care să poată primi informații sau să ofere consultanță și informații privind orice problemă sau incidente care afectează sau pot afecta siguranța, disponibilitatea și/sau alți indicatori de performanță ai serviciilor de iluminat;
- r) asigurarea, pe toată durata de executare a serviciului, de personal calificat și în număr suficient pentru îndeplinirea activităților ce fac obiectul serviciului de iluminat public;
- s) urmărirea și înregistrarea indicatorilor de performanță aprobați pentru serviciul de iluminat public se va face de către operator pe baza unei proceduri specifice;
- ș) instituirea și aplicarea unui sistem de comunicare cu beneficiarii cu privire la reglementările noi ce privesc serviciul de iluminat public și modificările survenite la actele normative din domeniu. În termen de 60 de zile calendaristice de la data încredințării serviciului de iluminat public va prezenta autorității administrației publice locale modul de organizare a acestui sistem;
- t) informarea utilizatorului și a beneficiarilor despre planificarea anuală a reparațiilor/reviziilor ce se vor efectua la sistemul de iluminat public.

	MUNICIPIUL ROMAN	Codul: REG ILP / CIM
	CAIET DE SARCINI AL SERVICIULUI DE ILUMINAT PUBLIC ÎN MUNICIPIUL ROMAN	Editia : 1
		Revizia : 1/2016
		Nr. ex : 1
		Pagina : 6 / 6

ANEXE:

ANEXA 1 - Posturile de transformare care alimentează cu energie electrică instalațiile de iluminat public și cele disponibile

ANEXA 2 - Componentele rețelei de distribuție a energiei electrice care alimentează instalațiile de iluminat public

ANEXA 3 - Planul de situație cu amplasarea componentelor sistemului de iluminat este prezentat în schema monofilara

ANEXA 4 - Instalațiile electrice aferente instalațiilor de iluminat cu schemele monofilare: branșamente, instalații de forță, instalații de legare la pământ, instalații de automatizări, măsură și control, puncte de aprindere

ANEXA 5 - Clasificarea căilor de circulație și caracteristicile acestora

ANEXA 6 - Inventarul corpurilor de iluminat

ANEXA 7 - Inventarul zonelor de risc, altele decât tunelurile și podurile

ANEXA 8 – Monumente de arta, istorice, de importanta publica sau culturala, la care trebuie realizat iluminatul ornamental festiv

ANEXA 9 - Căile de circulație destinate traficului pietonal și/sau cicliștilor

ANEXA 10 - Parcurile, spațiile de agrement, piețele, târgurile și altele asemenea

ANEXA 11 - Caracteristicile sistemului de iluminat destinat punerii în evidență a unor monumente de artă sau istorice, ori a unor obiective de importanță publică sau culturală pentru comunitatea locală

ANEXA 12 – Programele de conectare/deconectare a sistemului de iluminat

ANEXA 13 - Programul de reabilitare și extindere a sistemului de iluminat public

ANEXA 14 - Indicatori de performanță pentru serviciul de iluminat public

EVIDENȚĂ POSTURI DE TRANSFORMARE AFERENTE SISTEMULUI DE ILUMINAT PUBLIC DIN MUNICIPIUL ROMAN

Nr crt	Locația postului de transformare	Codul postului de transformare	Puterea nominală (KW)	Tensiunea nominală (V)	Puterea instalată (KW)	Puterea disponibilă (KW)	Anul punerii în funcțiune
1	Ecaterina Teodoroiu	PA 2	35	380	16	19	2004
2	B.dul Nicolae Bălcescu	PT 1	35	380	30	5	2004
3	Bogdan Dragos - cartier Bălcescu	PT 10	29	380	15	14	2004
4	Nicolae Titulescu - spate central	PT 103	35	380	16	19	2004
5	Aprodu Arbore	PT 113	35	380	30	5	2003
6	Sucedava - Favorit	PT 142	35	380	18	17	2004
7	Eternității - intrare Parc	PT 17	37	380	35	2	2003
8	1 Mai	PT 2	37	380	37	0	2005
9	Veronica Micle - spate azil	PT 20	14	380	4	10	2003
10	Alba Iulia - EON	PT 29	35	380	32	3	2004
11	Ion Nanu	PT 30	23	380	16	7	2004
12	I.L. Caragiale	PT 42	14	380	10	4	2004
12	Dumbrava Roșie - curte spital	PT 5	23	380	21	2	2003
14	Smirodava - fosta centrală	PT 52	14	380	9	5	2004
15	Dezrobirii	PT 54	23	380	9	14	2003

EVIDENȚĂ POSTURI DE TRANSFORMARE AFERENTE SISTEMULUI DE ILUMINAT PUBLIC DIN MUNICIPIUL ROMAN

Nr crt	Locația postului de transformare	Codul postului de transformare	Puterea nominală (KW)	Tensiunea nominală (V)	Puterea instalată (KW)	Puterea disponibilă (KW)	Anul PIF a punctelor de aprindere
16	Anton Pann	PT 6	46	380	42	4	2004
17	Bogdan Dragoș	PT 61	23	380	21	2	2005
18	Vasile Lupu - 5 Drumuri	PT 62	29	380	29	0	2004
19	Tinosului - cartier Balcescu	PT 69	23	380	13	10	2003
20	B.dul Republicii	PT 7	35	380	30	5	2004
21	Ogoarelor	PT 71	35	380	24	11	2005
22	Rahovei - 2 Măgari	PT 84	23	380	12	11	2004
23	Parc	PT PARC	14	380	3	11	2006
24	Vlad Țepeș	PT 136	29	380	17	12	-
25	Tudor Vladimirescu	PT 117	35	380	8	27	-
26	PMR	PT 4	14	380	3	11	-
27	Bogdan Dragoș - cartier Balcescu	PT 32	35	380	12	23	-

Data: 12/04/2016

Intocmit, Ing. Neculai Maricel

Componentele rețelei de distribuție a energiei pentru iluminatul public a Municipiului Roman

Nr. crt.	Locația tronsonului de rețea(strada)	Subteran/aerian	Secțiunea	Materialul	Anul punerii în funcțiune	Ultima revizie	Trifazat/monofazat	Lungime (Km)
1	1 Mai	Aerian	35	TYIR50OL-AI+3x35	Iulie/03		trifazat	0.200
2	13 Septembrie	Aerian	35	TYIR50OL-AI+3x35	Iulie/03		trifazat	0.276
3	8 Martie	Aerian	35	TYIR50OL-AI+3x35	Oct./03		trifazat	0.262
4	Agnita	Aerian	35	TYIR50OL-AI+3x35	Oct./03		trifazat	0.145
5	Al. Zirra	Aerian	35	TYIR50OL-AI+3x35	Sept./03		trifazat	0.220
6	Albă Iulia	Aerian	35	TYIR50OL-AI+3x35	Sept./03		trifazat	0.490
7	Alexandru cel Bun	Aerian	35	TYIR50OL-AI+3x35	August/03		trifazat	0.463
8	Antonn Pann	Aerian	35	TYIR50OL-AI+3x35	Iulie/04		trifazat	1.172
9	Antonn Pann blocuri	Aerian	35	TYIR50OL-AI+3x35	Iulie/04		trifazat	0.136
10	Aprodul Arbore	Aerian	35	TYIR50OL-AI+3x35	Iulie/03		trifazat	0.941
11	Aviatorilor	Aerian	35	TYIR50OL-AI+3x35	Sept./03		trifazat	0.120
12	Banatului	Aerian	35	TYIR50OL-AI+3x35	Oct./03		trifazat	0.710
13	B-dul Republicii	Aerian	35	TYIR50OL-AI+3x35	Sept./03		trifazat	1.803
14	Bogdan Dragoș	Aerian	35	TYIR50OL-AI+3x35	August/04		trifazat	1.201
15	Bogdan Dragoș	Aerian	35	TYIR50OL-AI+3x35	Oct/04		trifazat	0.050
16	Bucovinei	Aerian	35	TYIR50OL-AI+3x35	Sept/04		trifazat	0.015
17	C.A. Rosetti	Aerian	35	TYIR50OL-AI+3x35	Aprilie/04		trifazat	0.709
18	Castanilor	Aerian	35	TYIR50OL-AI+3x35	Oct./04		trifazat	0.152
19	Cezar Petrescu	Aerian	35	TYIR50OL-AI+3x35	Iunie/04		trifazat	0.230
20	Cinema Unirea	Aerian	35	TYIR50OL-AI+3x35	August/03		trifazat	0.250
21	CNRV	Aerian	35	TYIR50OL-AI+3x35	Sept./03		trifazat	0.274
22	Costachi Negri	Aerian	35	TYIR50OL-AI+3x35	Sept./03		trifazat	0.231
23	Crizantemelor	Aerian	35	TYIR50OL-AI+3x35	Iunie/04		trifazat	0.120
24	Cuza Vodă	Aerian	35	TYIR50OL-AI+3x35	Nov.04		trifazat	1.355
25	Decebal	Aerian	35	TYIR50OL-AI+3x35	Sept./04		trifazat	0.080
26	Dezrobirii	Aerian	35	TYIR50OL-AI+3x35	Aprilie./04		trifazat	1.182
27	Dimitrie Cantemir	Aerian	35	TYIR50OL-AI+3x35	Sept./04		trifazat	0.378
28	Dobrogeanu Gherea	Aerian	35	TYIR50OL-AI+3x35	Martie/04		trifazat	1.075
29	Dumbrava Roșie	Aerian	35	TYIR50OL-AI+3x35	Iunie/04		trifazat	1.183
30	Duzilor	Aerian	35	TYIR50OL-AI+3x35	August/04		trifazat	0.190
31	Ecaterina Teodoroiu	Aerian	35	TYIR50OL-AI+3x35	Oct./03		trifazat	0.606
32	Ecaterina Teodoroiu	Aerian	35	TYIR50OL-AI+3x35	Sept./04		trifazat	0.555
33	Energiei	Aerian	35	TYIR50OL-AI+3x35	Aprilie/04		trifazat	0.390
34	Eroilor	Aerian	35	TYIR50OL-AI+3x35	Oct./04		trifazat	0.190
35	Eternității	Aerian	35	TYIR50OL-AI+3x35	Feb0./04		trifazat	0.080
36	Florilor(Bd Roman Musat)	Aerian	35	TYIR50OL-AI+3x35	Sep.03		trifazat	0.700
37	Gh. Doja	Aerian	35	TYIR50OL-AI+3x35	Iunie./04		trifazat	0.515
38	Gloriei	Aerian	35	TYIR50OL-AI+3x35	August./04		trifazat	0.170
39	Grădinița Melchisedec	Aerian	35	TYIR50OL-AI+3x35	August/03		trifazat	0.040
40	Griviței	Aerian	35	TYIR50OL-AI+3x35	Iulie./04		trifazat	0.930

41	Ion Creangă	Aerian	35	TYIR50OL-AI+3x35	Martie./05		trifazat	0.210
42	Ion Ionescu de la Brad	Aerian	35	TYIR50OL-AI+3x35	August/03		trifazat	0.285
43	Ion Nanu	Aerian	35	TYIR50OL-AI+3x35	Aprilie/04		trifazat	0.647
44	Islazului	Aerian	35	TYIR50OL-AI+3x35	Iulie./04		trifazat	0.995
45	Libertății bl.	Aerian	35	TYIR50OL-AI+3x35	Mai/05		trifazat	0.275
46	Liceul 3	Aerian	35	TYIR50OL-AI+3x35	Aprilie/05		trifazat	0.086
47	M. Eminescu	Aerian	35	TYIR50OL-AI+3x35	Oct./03		trifazat	0.718
48	Maramureș	Aerian	35	TYIR50OL-AI+3x35	Sept./04		trifazat	1.156
49	Martir Cloșca	Aerian	35	TYIR50OL-AI+3x35	Iunie./04		trifazat	2.300
50	Mărului	Aerian	35	TYIR50OL-AI+3x35	Sept./04		trifazat	0.800
51	Mihail Kogălniceanu	Aerian	35	TYIR50OL-AI+3x35	Sept./04		trifazat	0.115
52	Miron Costin	Aerian	35	TYIR50OL-AI+3x35	Iunie/03		trifazat	0.671
53	Muncii	Aerian	35	TYIR50OL-AI+3x35	Sept./03		trifazat	0.338
54	Nicolae Bălcescu -Bd.	Aerian	35	TYIR50OL-AI+3x35	August/04		trifazat	1.245
55	Olteniei	Aerian	35	TYIR50OL-AI+3x35	Sept./04		trifazat	0.866
56	Păcii	Aerian	35	TYIR50OL-AI+3x35	Iulie/03		trifazat	0.815
57	Petrodava	Aerian	35	TYIR50OL-AI+3x35	Iulie/03		trifazat	0.250
58	Petru Aron	Aerian	35	TYIR50OL-AI+3x35	Iunie/03		trifazat	0.386
59	Petru Rareș	Aerian	35	TYIR50OL-AI+3x35	Iulie./04		trifazat	0.911
60	Plevnei	Aerian	35	TYIR50OL-AI+3x35	Oct./04		trifazat	0.330
61	Primăverii	Aerian	35	TYIR50OL-AI+3x35	Nov./04		trifazat	0.618
62	Rahovei	Aerian	35	TYIR50OL-AI+3x35	Oct./03		trifazat	1.310
63	Republicii Bd	Aerian	35	TYIR50OL-AI+3x35	Oct./03		trifazat	1.129
64	Revoluției	Aerian	35	TYIR50OL-AI+3x35	Nov./04		trifazat	0.294
65	Revoluției (blocuri)	Aerian	35	TYIR50OL-AI+3x35	Martie/04		trifazat	0.410
66	Rodnei	Aerian	35	TYIR50OL-AI+3x35	Iulie/03		trifazat	0.160
67	Roman Musat Bd	Aerian	35	TYIR50OL-AI+3x35	Aprilie/05		trifazat	0.22
68	Roman Voda	Aerian	35	TYIR50OL-AI+3x35	August/04		trifazat	0.32
69	Scoala 2	Aerian	35	TYIR50OL-AI+3x35	August/04		trifazat	0.1
70	Scuar Repulicii	Aerian	35	TYIR50OL-AI+3x35	Iulie/03		trifazat	0.06
71	Siretului	Aerian	35	TYIR50OL-AI+3x35	August/03		trifazat	0.273
72	Smrodava	Aerian	35	TYIR50OL-AI+3x35	Oct./04		trifazat	1.000
73	Spiru Haret	Aerian	35	TYIR50OL-AI+3x35	Apr.05		trifazat	0.993
74	Spital Municipal	Aerian	35	TYIR50OL-AI+3x35	Oct.04		trifazat	1.8
75	Stefan cel Mare	Aerian	35	TYIR50OL-AI+3x35	Măr.04		trifazat	0.3
76	Sucedava	Aerian	35	TYIR50OL-AI+3x35	Aug.03		trifazat	1.509
77	Tineretului	Aerian	35	TYIR50OL-AI+3x35	Sep.04		trifazat	1.024
78	Tinosului	Aerian	35	TYIR50OL-AI+3x35	Oct.04		trifazat	0.252
79	Toma Stelian	Aerian	35	TYIR50OL-AI+3x35	Sep.04		trifazat	1.105
80	Traian	Aerian	35	TYIR50OL-AI+3x35	Aug.04		trifazat	0.338
81	T.Vladimirescu bl.	Aerian	35	TYIR50OL-AI+3x35	Sep.04		trifazat	0.303
82	T.Vladimirescu	Aerian	35	TYIR50OL-AI+3x35	Iul.04		trifazat	0.483
83	Valter Maracineanu	Aerian	35	TYIR50OL-AI+3x35	Aug.03		trifazat	0.364
84	Vasile Alecsandri	Aerian	35	TYIR50OL-AI+3x35	Oct.04		trifazat	0.270
85	Vasile Conta	Aerian	35	TYIR50OL-AI+3x35	Aug.03		trifazat	0.180
86	Vasile Lupu	Aerian	35	TYIR50OL-AI+3x35	Apr.04		trifazat	1.370

87	Veronica Micle	Aerian	35	TYIR50OL-AI+3x35	Iul.04		trifazat	0.238
88	Victor Hugo bl. Zona 8	Aerian	35	TYIR50OL-AI+3x35	Apr.04		trifazat	0.230
89	Viitorului	Aerian	35	TYIR50OL-AI+3x35	Apr.04		trifazat	0.515
90	Vlad Tepes	Aerian	35	TYIR50OL-AI+3x35	Sep.04		trifazat	0.240
91	Zona 7 careu A	Aerian	35	TYIR50OL-AI+3x35	Mär.04		trifazat	0.660
92	Zona 7 careu B	Aerian	35	TYIR50OL-AI+3x35	iun.04		trifazat	0.333
93	Zona 7 careu E	Aerian	35	TYIR50OL-AI+3x35	Aug.04		trifazat	0.540
94	Zona 7 careu F	Aerian	35	TYIR50OL-AI+3x35	Oct.03		trifazat	0.164
95	Zona 7 careu H	Aerian	35	TYIR50OL-AI+3x35	Sep.04		trifazat	0.226
96	Antonn Pann	Aerian	50	TYIR50OL-AI+3x50	Apr.04		trifazat	0.070
97	Bogdan Dragoş	Aerian	50	TYIR50OL-AI+3x50	Oct.04		trifazat	0.800
98	Bucvinei	Aerian	50	TYIR50OL-AI+3x50	Feb.04		trifazat	0.625
99	Eternitatii	Aerian	50	TYIR50OL-AI+3x50	Sep.03		trifazat	0.419
100	I.L.Caragiale Fd.	Aerian	50	TYIR50OL-AI+3x50	Iun.04		trifazat	0.300
101	Mihai Viteazul	Aerian	50	TYIR50OL-AI+3x50	Aug.04		trifazat	2.333
102	Miron Costin	Aerian	50	TYIR50OL-AI+3x50	Apr.05		trifazat	0.435
103	Nicolae Balcescu	Aerian	50	TYIR50OL-AI+3x50	Oct.04		trifazat	0.700
104	Petru Rares	Aerian	50	TYIR50OL-AI+3x50	Mär.04		trifazat	0.186
105	Stefan cel Mare	Aerian	50	TYIR50OL-AI+3x50	Aug.03		trifazat	0.045
106	Zona 7 careu A	Aerian	50	TYIR50OL-AI+3x50	Sep.04		trifazat	0.065
107	Zona 8	Aerian	50	TYIR50OL-AI+3x50	Oct.04		trifazat	0.020
108	8 Martie	Aerian	16	TYIR25OL-AI+16	Oct.04		monofazat	0.030
109	Aleea T.Vladimirescu	Aerian	16	TYIR25OL-AI+16	Aug.04		monofazat	0.080
110	Anton Pann	Aerian	16	TYIR25OL-AI+16	Sep.04		monofazat	0.445
111	Anton Pann bl.	Aerian	16	TYIR25OL-AI+16	Iul.04		monofazat	0.025
112	Aprodul Arbore	Aerian	50	TYIR50OL-AI+3x50	Aug.03		monofazat	0.521
113	Avram Iancu	Aerian	16	TYIR25OL-AI+16	Oct.04		monofazat	0.040
114	Bistritei	Aerian	16	TYIR25OL-AI+16	Aug.03		monofazat	0.260
115	Bogdan Dragos Bl.	Aerian	16	TYIR25OL-AI+16	Nov.04.210		monofazat	0.210
116	Bradului	Aerian	16	TYIR25OL-AI+16	Oct.03		monofazat	0.314
117	Cinema Unirea	Aerian	16	TYIR25OL-AI+16	Oct.03		monofazat	0.130
118	CNRV	Aerian	16	TYIR25OL-AI+16	NOV.04		monofazat	0.030
119	Colectorului	Aerian	16	TYIR25OL-AI+16	Mär.04		monofazat	0.220
120	Crisan	Aerian	50	TYIR50OL-AI+3x50	Iul.03		monofazat	0.046
121	Crizantemelor	Aerian	16	TYIR25OL-AI+16	Apr.05		monofazat	0.290
122	Cuza Voda bl.	Aerian	16	TYIR25OL-AI+16	Aug.04		monofazat	0.402
123	Decebal	Aerian	16	TYIR25OL-AI+16	Aug.04		monofazat	0.150
124	Dobrogeanu Gherea	Aerian	16	TYIR25OL-AI+16	Iul.03		monofazat	0.040
125	Dobrogeanu Gherea bl.	Aerian	16	TYIR25OL-AI+16	Aug.03		monofazat	0.142
126	Dumbrava Rosie	Aerian	16	TYIR25OL-AI+16	Oct.04		monofazat	0.150
127	Dumbrava Rosie bl.	Aerian	16	TYIR25OL-AI+16	Apr.05		monofazat	0.290
128	Duzilor	Aerian	50	TYIR50OL-AI+3x50	Oct.04		monofazat	0.036
129	Energie	Aerian	16	TYIR25OL-AI+16	Mär.04		monofazat	0.035
130	Eremia Grigorescu	Aerian	16	TYIR25OL-AI+16	Aug.03		monofazat	0.428
131	F-dt. Doctor Felix	Aerian	16	TYIR25OL-AI+16	Sep.04		monofazat	0.100
132	F-dt. Pacii bl.3-5	Aerian	16	TYIR25OL-AI+16	Oct.04		monofazat	0.055
133	Gloriei	Aerian	16	TYIR25OL-AI+16	sep.04		monofazat	0.030

134	Gradinita 6	Aerian	16	TYIR25OL-AI+16	Aug.04		monofazat	0.070
135	Gradinita D.Gherea	Aerian	16	TYIR25OL-AI+16	Sep.04		monofazat	0.250
136	Gradinita Ion Creanga	Aerian	16	TYIR25OL-AI+16	Iul.04		monofazat	0.280
137	Gradinita Melchisedec	Aerian	16	TYIR25OL-AI+16	Aug.03		monofazat	0.080
138	Grup Scolar Auto	Aerian	16	TYIR25OL-AI+16	Nov.04		monofazat	0.540
139	Grup Scolar Miron Costin	Aerian	16	TYIR25OL-AI+16	Oct.03		monofazat	0.480
140	Grup Scolar Sportiv	Aerian	16	TYIR25OL-AI+16	Oct.03		monofazat	0.130
141	I.L.Caragiale Fd.	Aerian	16	TYIR25OL-AI+16	Nov.04		monofazat	0.035
142	Intrare Grivitei	Aerian	16	TYIR25OL-AI+16	Mär.04		monofazat	0.120
143	Ion Ionescu de la Brad	Aerian	16	TYIR25OL-AI+16	Iul.03		monofazat	0.205
144	Izvor	Aerian	16	TYIR25OL-AI+16	Apr.05		monofazat	0.040
145	Lacramioarelor	Aerian	16	TYIR25OL-AI+16	Aug.04		monofazat	0.125
146	Libertatii bl.	Aerian	16	TYIR25OL-AI+16	Aug.04		monofazat	0.355
147	Liceul 1	Aerian	16	TYIR25OL-AI+16	Iul.03		monofazat	0.633
148	Liceul 2	Aerian	16	TYIR25OL-AI+16	Aug.03		monofazat	0.153
149	Liceul 3	Aerian	16	TYIR25OL-AI+16	Oct.04		monofazat	0.235
150	Liceul 4	Aerian	16	TYIR25OL-AI+16	Apr.05		monofazat	0.458
151	Liliacului	Aerian	16	TYIR25OL-AI+16	Oct.04		monofazat	0.140
152	Mihai Viteazul	Aerian	16	TYIR25OL-AI+16	Mär.04		monofazat	0.025
153	Mihail Jora	Aerian	16	TYIR25OL-AI+16	Aug.03		monofazat	0.135
154	Mihail Kogalniceanu	Aerian	16	TYIR25OL-AI+16	Sep.04		monofazat	0.080
155	Muncii	Aerian	16	TYIR25OL-AI+16	Oct.04		monofazat	0.142
156	Nicolae Balcescu Bd.	Aerian	16	TYIR25OL-AI+16	Sep.04		monofazat	0.051
157	Pacii	Aerian	16	TYIR25OL-AI+16	Aug.04		monofazat	0.045
158	Paltinis	Aerian	16	TYIR25OL-AI+16	Sep.04		monofazat	0.090
159	Panaite Donici	Aerian	16	TYIR25OL-AI+16	Iul.04		monofazat	0.650
160	Republicii Bd.	Aerian	16	TYIR25OL-AI+16	Aug.03		monofazat	0.062
161	Revolutiei bl	Aerian	16	TYIR25OL-AI+16	Iun.03		monofazat	0.190
162	Roman Musat Bl.	Aerian	16	TYIR25OL-AI+16	Iul.04		monofazat	0.080
163	Salciei	Aerian	16	TYIR25OL-AI+16	Oct.04		monofazat	0.555
164	Sarata	Aerian	16	TYIR25OL-AI+16	Nov.04		monofazat	0.400
165	Scoala 1	Aerian	16	TYIR25OL-AI+16	Oct.03		monofazat	0.015
166	Scoala 11	Aerian	16	TYIR25OL-AI+16	Oct.03		monofazat	0.195
167	Scoala 3	Aerian	16	TYIR25OL-AI+16	Nov.04		monofazat	0.055
168	Scoala 5	Aerian	16	TYIR25OL-AI+16	Mär.04		monofazat	0.285
169	Scoala 6	Aerian	16	TYIR25OL-AI+16	Iul.03		monofazat	0.070
170	Scoala 7	Aerian	16	TYIR25OL-AI+16	Apr.05		monofazat	0.268
171	Scoala 8	Aerian	16	TYIR25OL-AI+16	Aug.04		monofazat	0.230
172	Seminar Teologic Ortodox	Aerian	16	TYIR25OL-AI+16	Aug.04		monofazat	0.160
173	Smardan	Aerian	16	TYIR25OL-AI+16	Iul.03		monofazat	0.245
174	Smirodava	Aerian	16	TYIR25OL-AI+16	Aug.03		monofazat	0.025
175	Spiru Haret	Aerian	16	TYIR25OL-AI+16	Oct.04		monofazat	0.060
176	Spital Municipal	Aerian	16	TYIR25OL-AI+16	Apr.05		monofazat	0.204
177	Stefanb cel Mare bl.	Aerian	16	TYIR25OL-AI+16	Oct.04		monofazat	0.170
178	Sucedava	Aerian	16	TYIR25OL-AI+16	Mär.04		monofazat	0.085
179	Tineretului	Aerian	16	TYIR25OL-AI+16	Aug.03		monofazat	0.248
180	Trandafirilor	Aerian	16	TYIR25OL-AI+16	Sep.04		monofazat	0.270

181	Turturelelor	Aerian	16	TYIR25OL-AI+16	Oct.04		monofazat	0.250
182	Vasile Lupu	Aerian	16	TYIR25OL-AI+16	Aug.04		monofazat	0.220
183	Veronica Micle	Aerian	16	TYIR25OL-AI+16	Sep.04		monofazat	0.222
184	Victor Hugo Zona 8	Aerian	16	TYIR25OL-AI+16	Iul.04		monofazat	0.255
185	Viitorului	Aerian	16	TYIR25OL-AI+16	Aug.03		monofazat	0.030
186	Viorelelor	Aerian	16	TYIR25OL-AI+16	Oct.04		monofazat	0.110
187	Vlad Tepes	Aerian	16	TYIR25OL-AI+16	Aug.03		monofazat	0.350
188	Zona 7- Careu A	Aerian	16	TYIR25OL-AI+16	Apr.04		monofazat	1.075
189	Zona 7- Careu B	Aerian	16	TYIR25OL-AI+16	Iul.04		monofazat	0.662
190	Zona 7- Careu C	Aerian	16	TYIR25OL-AI+16	Apr.04		monofazat	0.535
191	Zona 7- Careu D	Aerian	16	TYIR25OL-AI+16	Apr.04		monofazat	0.320
192	Zona 7- Careu E	Aerian	16	TYIR25OL-AI+16	Sep.04		monofazat	0.520
193	Zona 7- Careu F	Aerian	16	TYIR25OL-AI+16	Mär.04		monofazat	0.867
194	Zona 7- Careu H	Aerian	16	TYIR25OL-AI+16	Iun.04		monofazat	0.745
195	Zona 7- Careu I	Aerian	16	TYIR25OL-AI+16	Aug.04		monofazat	0.125
196	Anton Pann	Aerian	16	TYIR25OL-AI+16	Iul.03		monofazat	0.280
197	Anton Pann bl.	Aerian	16	TYIR25OL-AI+16	Iul.04		monofazat	0.330
198	Cinema Unirea	Aerian	16	TYIR25OL-AI+16	Oct.04		monofazat	0.330
199	Dezrobirii(Prof. D. Martinas)	Aerian	16	TYIR25OL-AI+16	Nov.04		monofazat	0.045
200	Eremia Grigorescu	Aerian	16	TYIR25OL-AI+16	Oct.03		monofazat	0.276
201	F-dt. Doctor Felix	Aerian	16	TYIR25OL-AI+16	Oct.03		monofazat	0.065
202	F-dt. Sarata	Aerian	16	TYIR25OL-AI+16	Mär.04		monofazat	0.035
203	Gheorghe Doja	Aerian	16	TYIR25OL-AI+16	Mär.04		monofazat	0.040
204	I.L. Caragiale Fd.	Aerian	16	TYIR25OL-AI+16	Iul.03		monofazat	0.042
205	Magurei	Aerian	16	TYIR25OL-AI+16	Apr.05		monofazat	0.075
206	Nicolae Balcescu Bd.	Aerian	16	TYIR25OL-AI+16	Aug.04		monofazat	0.050
207	Noua	Aerian	16	TYIR25OL-AI+16	Aug.04		monofazat	0.040
208	Pacii	Aerian	16	TYIR25OL-AI+16	Iul.03		monofazat	0.04
209	Smirodava	Aerian	16	TYIR25OL-AI+16	Aug.03		monofazat	0.050
210	Teiului	Aerian	16	TYIR25OL-AI+16	Oct.04		monofazat	0.250
211	Toma Stelian	Aerian	16	TYIR25OL-AI+16	Apr.05		monofazat	0.040
212	Zona 7 – Careu E	Aerian	16	TYIR25OL-AI+16	Oct.04		monofazat	0.135
213	Zona 7 – Careu F	Aerian	16	TYIR25OL-AI+16	Mär.04		monofazat	0.200
214	Zona 7 – Careu I	Aerian	16	TYIR25OL-AI+16	Aug.03		monofazat	0.450
215	Anton Pann	Subteran	16	ACYABY 4X16	mar.04		trifazat	0.205
216	Anton Pann bl.	Subteran	16	ACYABY 4X16	Iul.03		trifazat	0.256
217	Bogdan Dragos Bl.	Subteran	16	ACYABY 4X16	Apr.05		trifazat	0.025
218	Cinema Unirea	Subteran	16	ACYABY 4X16	Aug.04		trifazat	0.066
218	CNRV	Subteran	16	ACYABY 4X16	Aug.04		trifazat	0.125
220	Ion Nanu	Subteran	16	ACYABY 4X16	Iul.03		trifazat	0.006
221	Miron Costin Bl.	Subteran	16	ACYABY 4X16	Aug.03		trifazat	0.188
222	Muzeul de arta	Subteran	16	ACYABY 4X16	Oct.04		trifazat	0.200
223	Parc Casa Celibidache	Subteran	16	ACYABY 4X16	Apr.05		trifazat	0.015
224	Piata Roman Musat	Subteran	16	ACYABY 4X16	Oct.05		trifazat	0.403
225	Primarie	Subteran	16	ACYABY 4X16	Mär.04		trifazat	0.240
226	Progresului	Subteran	16	ACYABY 4X16	Aug.03		trifazat	0.025
227	Rahovei Bl.(Bd. R. Musat)	Subteran	16	ACYABY 4X16	Iul.03		trifazat	0.173

228	Spital Municipal	Subteran	16	ACYABY 4X16	Apr.05		trifazat	0.050
229	Zona 7- Careu I	Subteran	16	ACYABY 4X16	aug.04		trifazat	0.100
230	Anton Pann	Subteran	35	ACYABY 3x35+16	Aug.04		trifazat	0.080
231	Aprodul Arbore	Subteran	35	ACYABY 3x35+16	Iul.03		trifazat	0.060
232	Bogdan Dragos	Subteran	35	ACYABY 3x35+16	Sep.04		trifazat	0.070
233	Bogdan Dragos	Subteran	35	ACYABY 3x35+16	Mär.04		trifazat	0.020
234	Dezrobirii(Prof. D. Martinas)	Subteran	35	ACYABY 3x35+16	Iun.04		trifazat	0.030
235	Dumbrava Rosie	Subteran	35	ACYABY 3x35+16	Aug.04		trifazat	0.081
236	Eternitatii	Subteran	35	ACYABY 3x35+16	Iun.03		trifazat	0.036
237	I.L. Caragiale Fd.	Subteran	35	ACYABY 3x35+16	Iul.04		trifazat	0.060
238	Ion Nanu	Subteran	35	ACYABY 3x35+16	Oct.04		trifazat	0.068
239	N. Titulescu(R. Musat)	Subteran	35	ACYABY 3x35+16	Nov.04		trifazat	0.020
240	Piata Roman Musat	Subteran	35	ACYABY 3x35+16	Oct.03		trifazat	0.014
241	Rahovei Bl.(R. Musat)	Subteran	35	ACYABY 3x35+16	Oct.03		trifazat	0.200
242	Smirodava	Subteran	35	ACYABY 3x35+16	Nov.04		trifazat	0.185
243	Sucedava	Subteran	35	ACYABY 3x35+16	Mär.04		trifazat	0.051
244	T. Vladimirescu Bl.	Subteran	35	ACYABY 3x35+16	Iul.03		trifazat	0.145
245	Veronica Micle	Subteran	35	ACYABY 3x35+16	Apr.05		trifazat	0.080
246	Zona 7 – Careu A	Subteran	35	ACYABY 3x35+16	Aug.04		trifazat	0.080
247	Zona 7 – Careu E	Subteran	35	ACYABY 3x35+16	Aug.04		trifazat	0.040
248	Alba Iulia	Subteran	50	ACYABY 3x50+25	Iul.04		trifazat	0.116
249	Aprodul Arbore	Subteran	50	ACYABY 3x50+25	Apr.04		trifazat	0.006
250	Bogdan Dragos	Subteran	50	ACYABY 3x50+25	Apr.04		trifazat	0.051
251	Cinema Unirea	Subteran	50	ACYABY 3x50+25	Sep.04		trifazat	0.052
252	Dezrobirii	Subteran	50	ACYABY 3x50+25	Mär.04		trifazat	0.010
253	Dumbrava Rosie	Subteran	50	ACYABY 3x50+25	Iun.04		trifazat	0.010
254	Eternitatii	Subteran	50	ACYABY 3x50+25	Aug.04		trifazat	0.010
255	Grivitei	Subteran	50	ACYABY 3x50+25	Iun.03		trifazat	0.080
256	I.L. Caragiale Fd.	Subteran	50	ACYABY 3x50+25	Iul.04		trifazat	0.040
257	Ion Nanu	Subteran	50	ACYABY 3x50+25	Oct.04		trifazat	0.008
258	Nicolae Titulescu	Subteran	50	ACYABY 3x50+25	Sep.04		trifazat	0.005
259	Piata Roman Musat	Subteran	50	ACYABY 3x50+25	Mär.04		trifazat	0.014
260	Progresului	Subteran	50	ACYABY 3x50+25	Iun.04		trifazat	0.007
261	Rahovei Bl.	Subteran	50	ACYABY 3x50+25	Aug.04		trifazat	0.129
262	Republicii Bd.	Subteran	50	ACYABY 3x50+25	Iun.03		trifazat	0.033
263	Stefan cel Mare	Subteran	50	ACYABY 3x50+25	Iul.04		trifazat	0.024
264	Sucedava	Subteran	50	ACYABY 3x50+25	Oct.04		trifazat	0.039
265	Zona 7 – Careu F	Subteran	50	ACYABY 3x50+25	Apr.04		trifazat	0.010

Data: 12/04/2016

Intocmit: Ing. Neculai Maricel

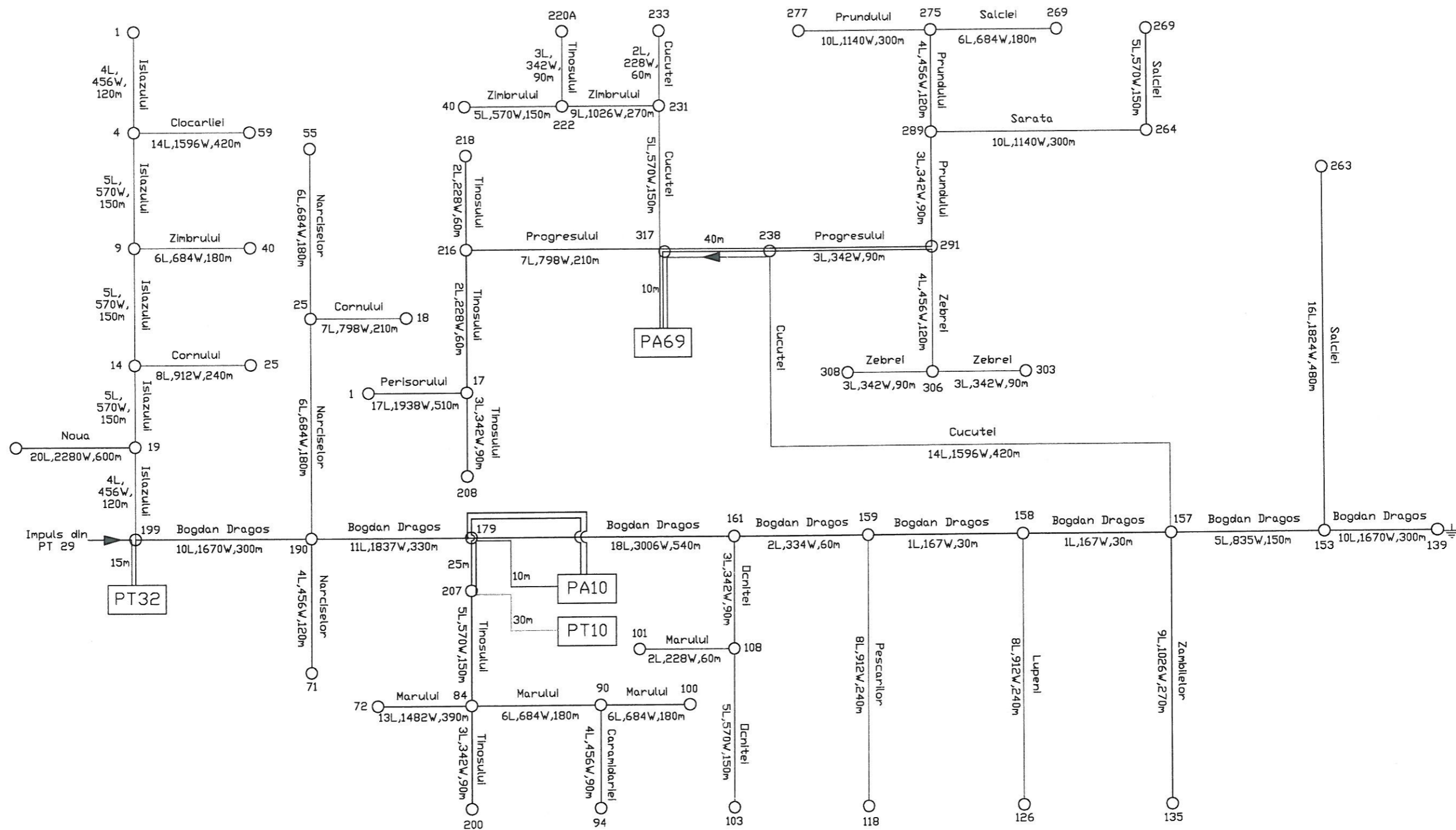

- LEGENDA:
- TYIR 50+3X35
 - TYIR existent 1 faza iluminat
 - TYIR existent 2 faze iluminat
 - TYIR 25+16
 - LEA CLASIC
 - ACYAbY 3X35+16
 - ACYAbY 3x50+25

Intocmit	Ing. Neculai M.	Documentatie caiet sarcini iluminat Public ANEXA 3
Desenat	Ing. Neculai M.	
Verificat	Ing. Enache C.	
Aprobat	Ing. Bojescu O.	
MUNICIPIUL ROMAN	Data	Schema electrica monofilara a sistemului de iluminat public
	12/04/2016	

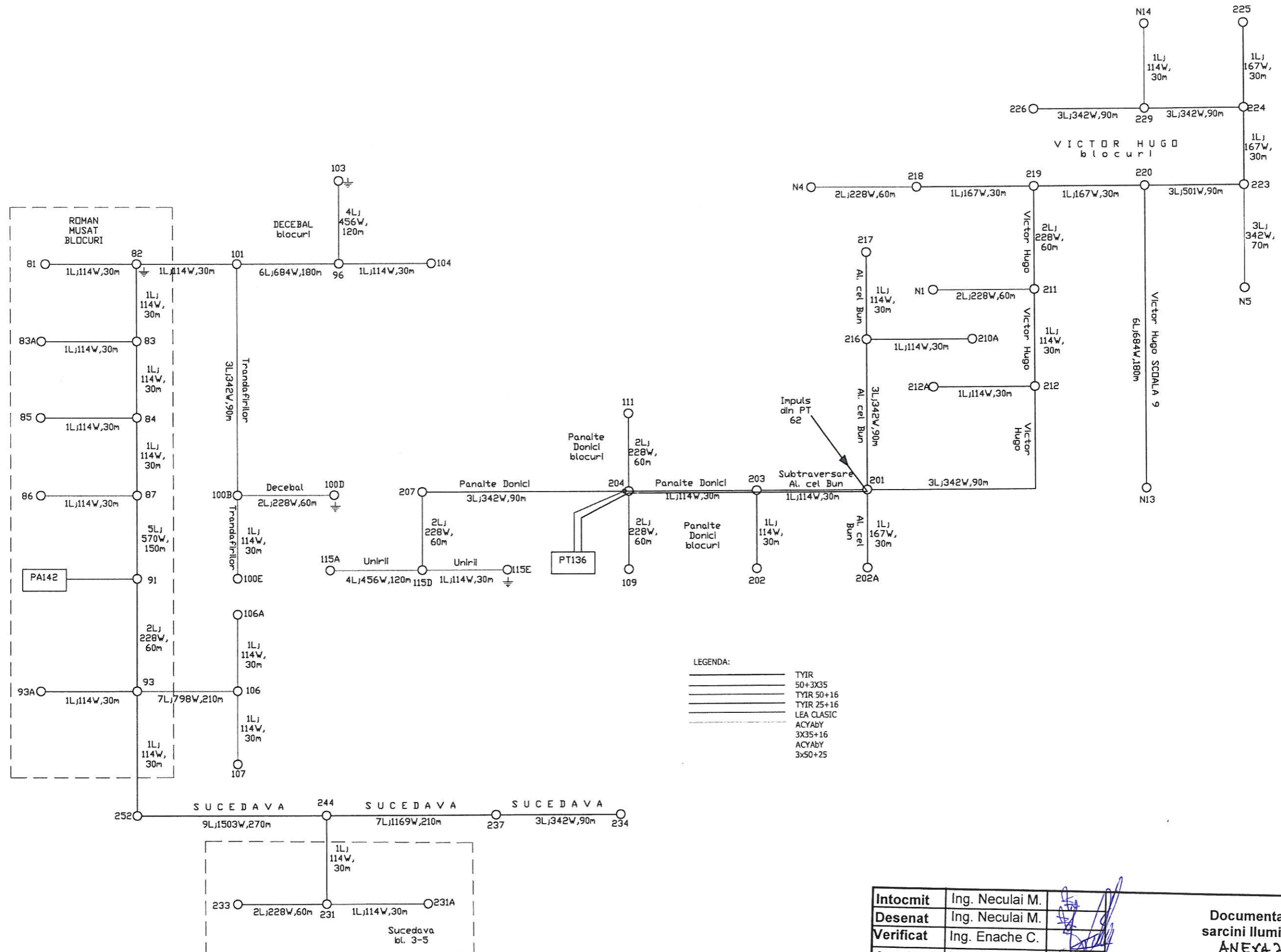

LEGENDA:

- TYR
- TYR 50+16
- TYR 25+16
- LEA CLASIC
- ACYABY 3X35+16
- ACYABY 3x50+25

Intocmit	Ing. Neculai M.		Documentatie caiet sarcini Iluminat Public ANEXA 3
Desenat	Ing. Neculai M.		
Verificat	Ing. Enache C.		
Aprobat	Ing. Bojescu O.		
MUNICIPIUL ROMAN		Schema electrica monofilara a sistemului de iluminat public	Nr. pagina 41/12
		Data 12/04/2016	

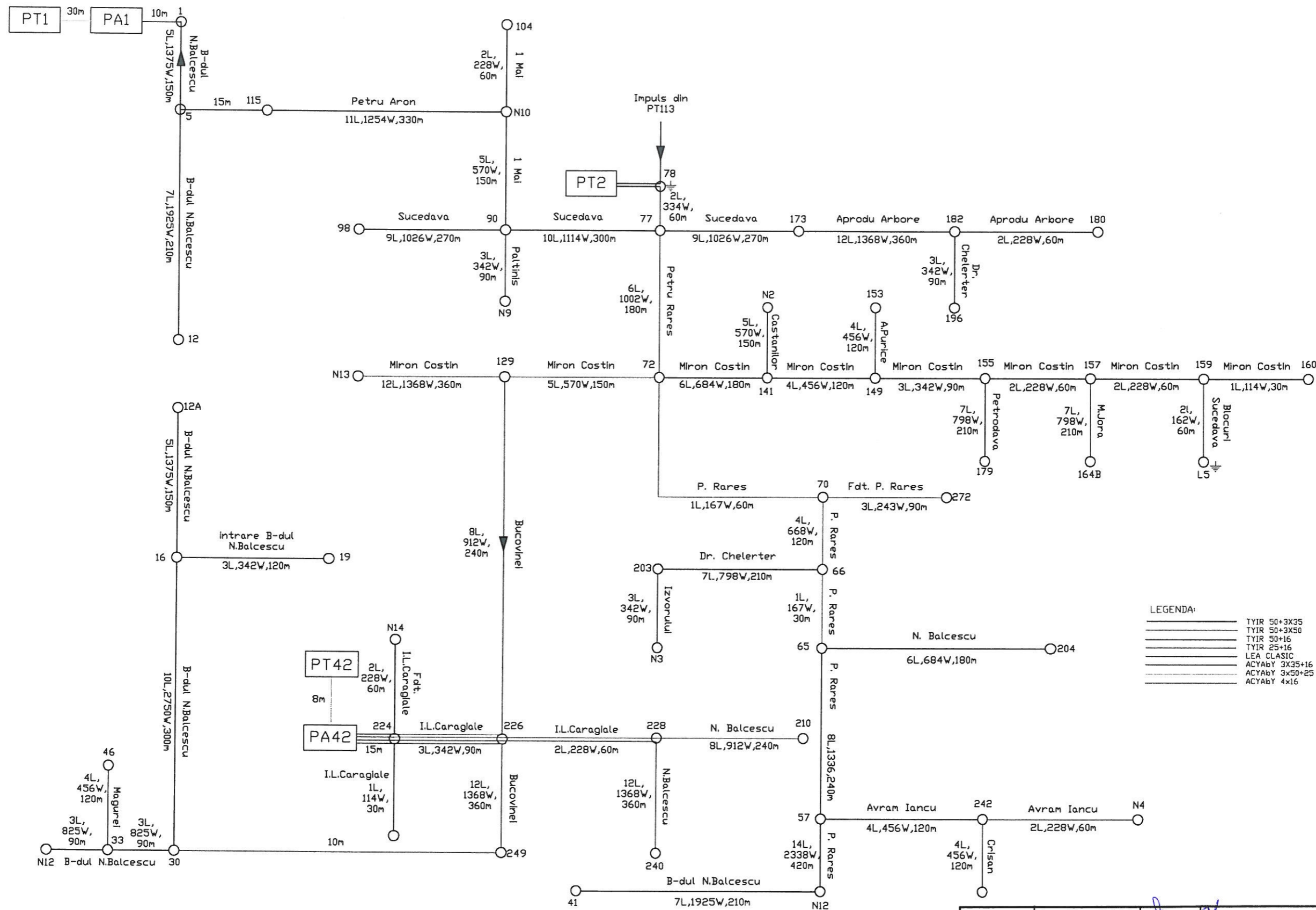

LEGENDA:

- TYIR 50+3X35
- TYIR 50+3X50
- TYIR 50+16
- TYIR 25+16
- LEA CLASIC
- ACYAbY 3x35+16
- ACYAbY 3x50+25
- ACYAbY 4x16

Intocmit	Ing. Neculai M.		Documentatie caiet sarcini Iluminat Public ANEXA 3
Desenat	Ing. Neculai M.		
Verificat	Ing. Enache C.		
Aprobat	Ing. Bojescu O.		
MUNICIPIUL ROMAN		Schema electrica monofilara a sistemului de iluminat public	Nr. pagina 10/12
		Data 12/04/2016	

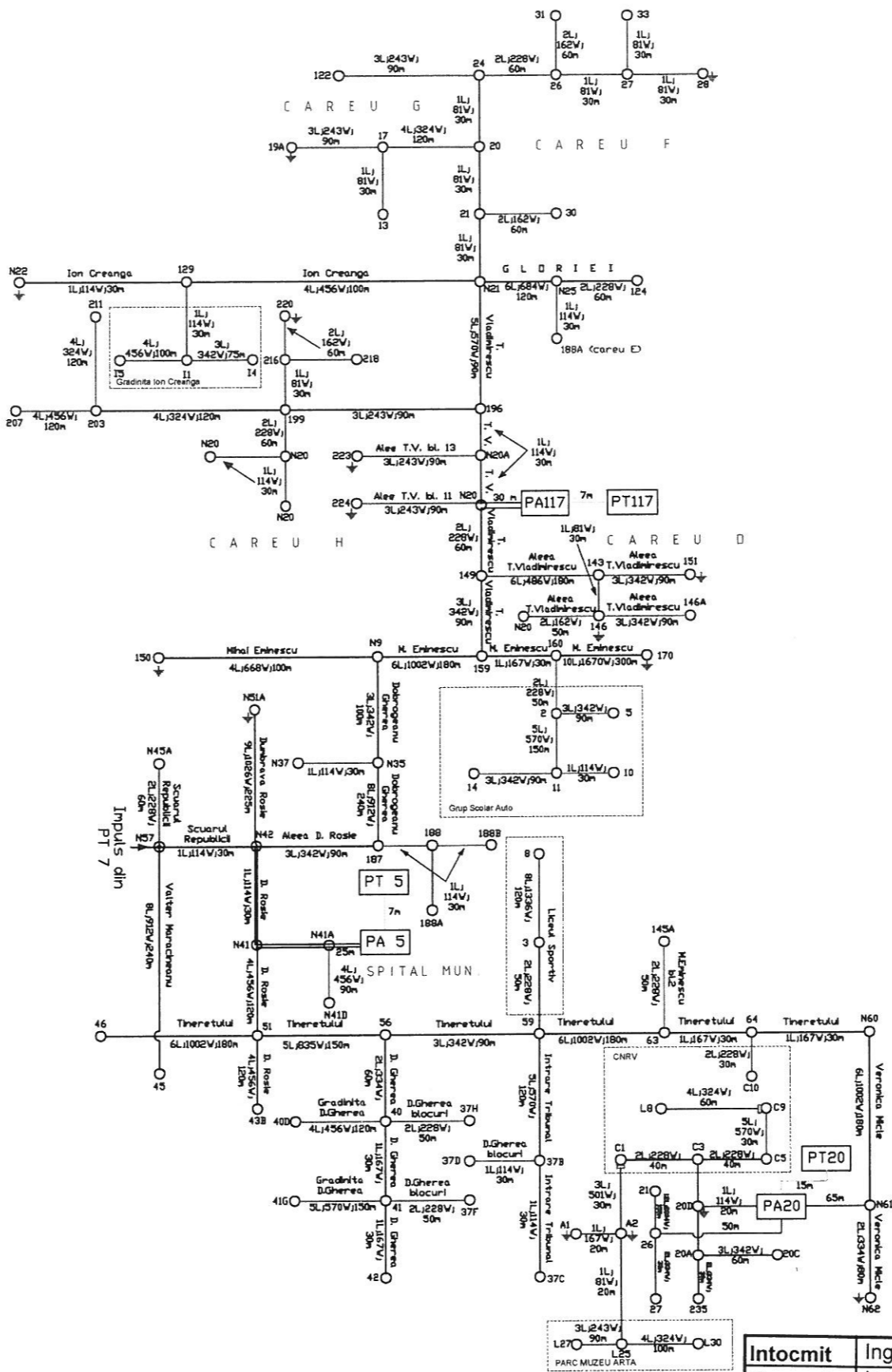

LEGENDA:

- ===== TYP 50x305
- ===== TYP excent 1 fixa luminal
- ===== TYP excent 2 fixa luminal
- ===== TYP 25x16
- ===== LEA CLASSIC
- ACTUAL 300x16
- ACTUAL 300x25

Intocmit	Ing. Neculai M.
Desenat	Ing. Neculai M.
Verificat	Ing. Enache C.
Aprobat	Ing. Bojescu O.

Documentatie caiet
sarcini Iluminat Public
ANEXA 3

MUNICIPIUL
ROMAN

Data
12/04/2016

Schema electrica
monofilara a sistemului
de iluminat public

Nr. pagina
9/12

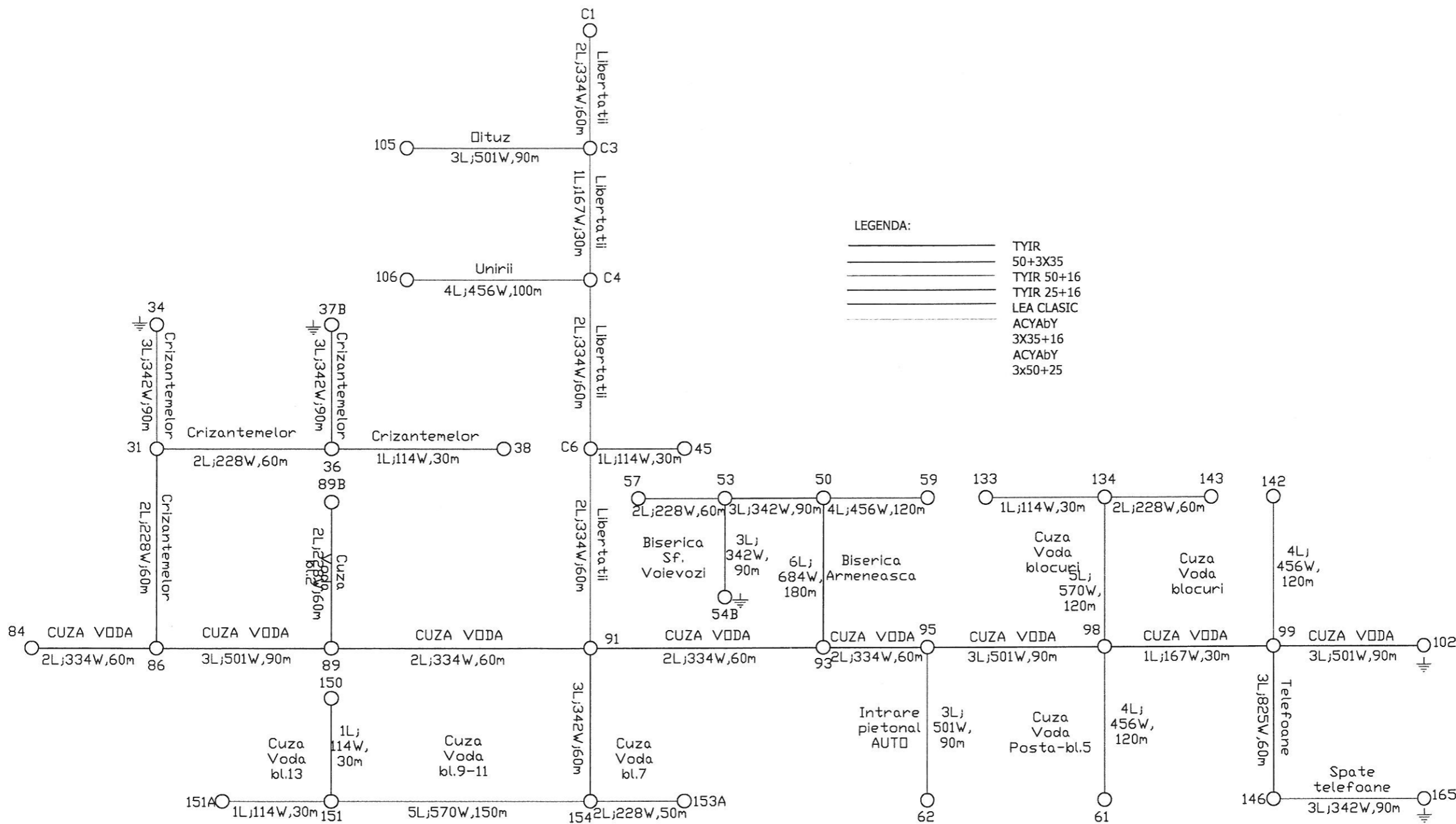

LEGENDA:

- TYIR 50+3X35
- TYIR 50+16
- TYIR 25+16
- LEA CLASIC
- ACYAbY 3X35+16
- ACYAbY 3x50+25
- - - - -

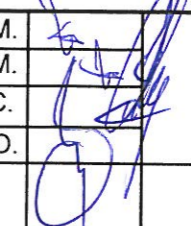
Intocmit	Ing. Neculai M.		Documentatie caiet sarcini Iluminat Public ANEXA 3	
Desenat	Ing. Neculai M.			
Verificat	Ing. Enache C.			
Aprobat	Ing. Bojescu O.			
MUNICIPIUL ROMAN		Schema electrica monofilara a sistemului de iluminat public	Nr. pagina 8/12	
			Data 12/04/2016	

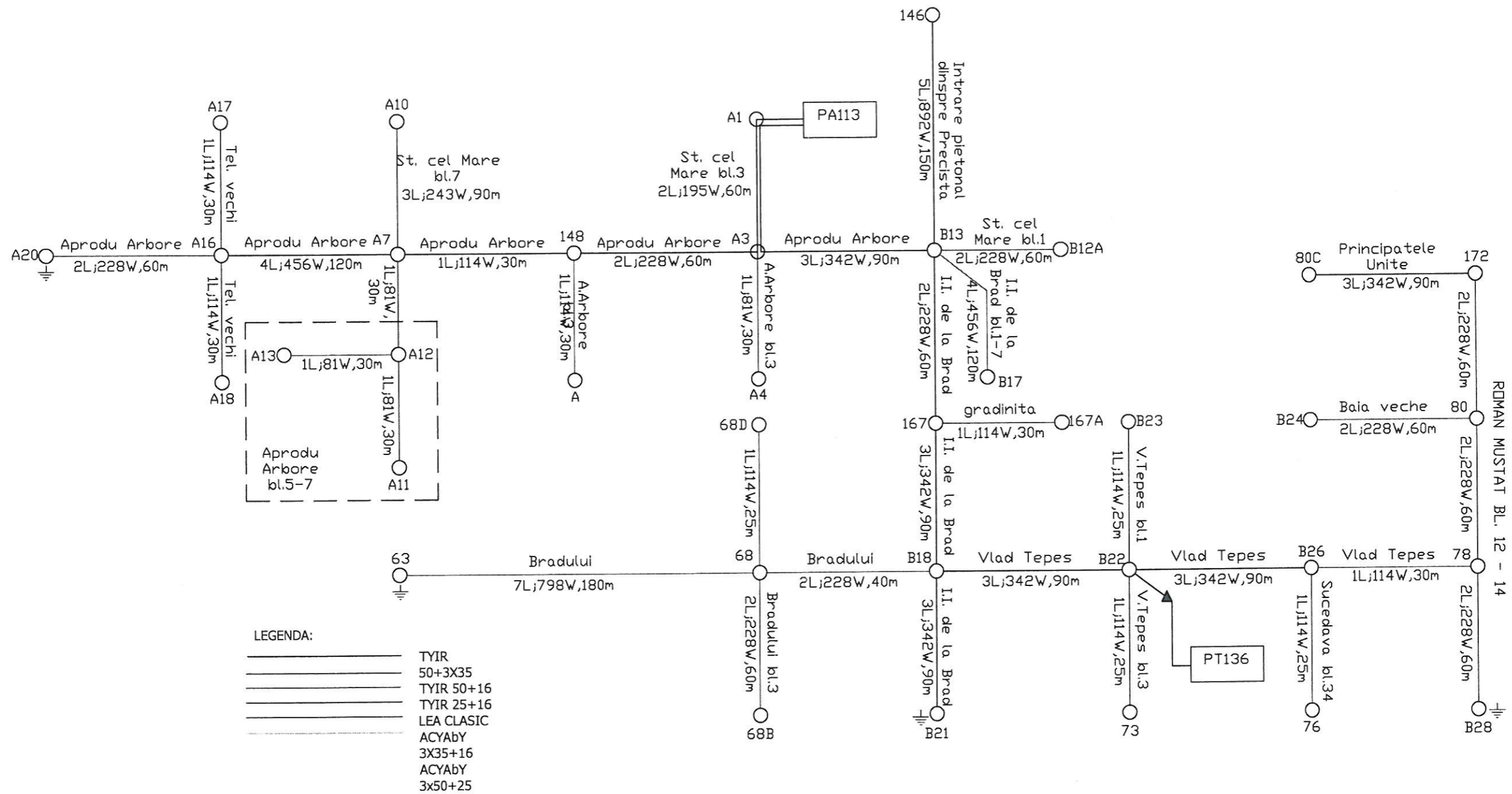

LEGENDA:

—————	TYIR
=====	50+3X35
=====	TYIR 50+16
=====	TYIR 25+16
=====	LEA CLASIC
-----	ACYAbY
-----	3X35+16
-----	ACYAbY
-----	3x50+25

Intocmit	Ing. Neculai M.		Documentatie caiet sarcini Iluminat Public ANEXA 3
Desenat	Ing. Neculai M.		
Verificat	Ing. Enache C.		
Aprobat	Ing. Bojescu O.		
MUNICIPIUL ROMAN		Data 12/04/2016	Schema electrica monofilara a sistemului de iluminat public
			Nr. pagina 7/12

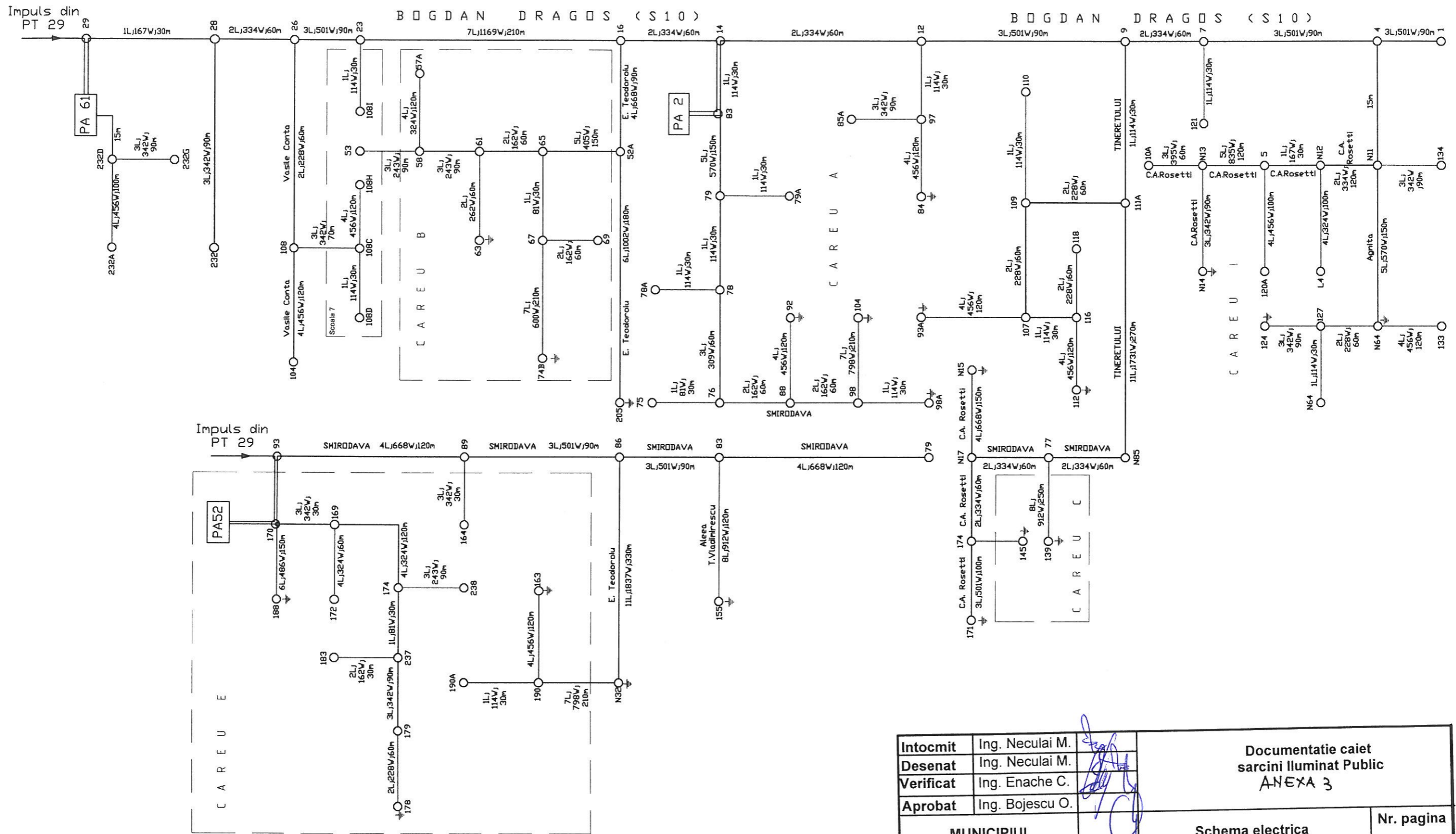

Intocmit	Ing. Neculai M.	Documentatie caiet sarcini Iluminat Public ANEXA 3	Nr. pagina 6/12
Desenat	Ing. Neculai M.		
Verificat	Ing. Enache C.		
Aprobat	Ing. Bojescu O.		
MUNICIPIUL ROMAN		Schema electrica monofilara a sistemului de iluminat public	
		Data 12/04/2016	

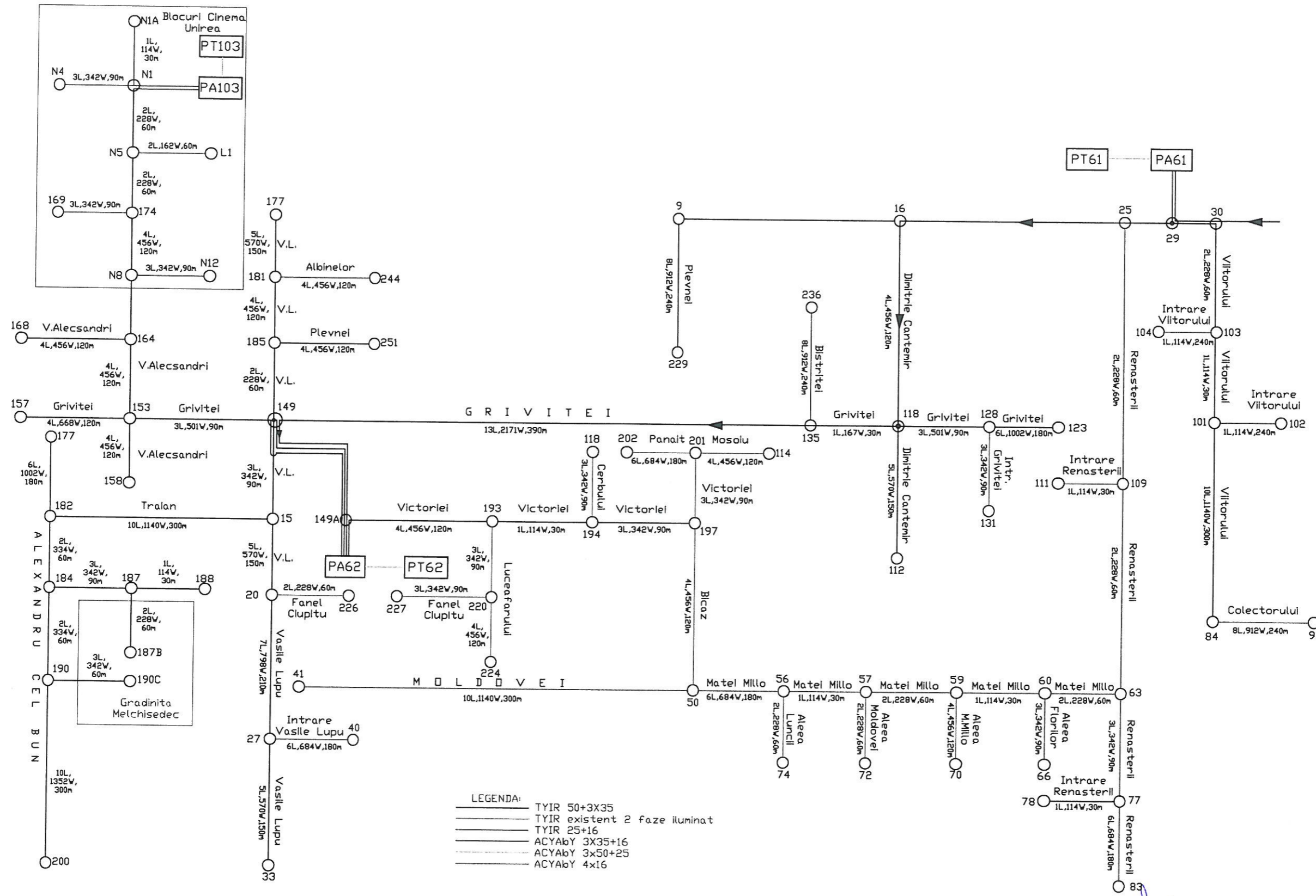

LEGENDA:
 TYIR 50+3X35
 TYIR existent 2 faze iluminat
 TYIR 25+16
 ACYAbY 3X35+16
 ACYAbY 3x50+25
 ACYAbY 4x16

Intocmit	Ing. Neculai M.	Documentatie caiet sarcini Iluminat Public ANEXA 3
Desenat	Ing. Neculai M.	
Verificat	Ing. Enache C.	
Aprobat	Ing. Bojescu O.	
MUNICIPIUL ROMAN		Schema electrica monofilara a sistemului de iluminat public
		Nr. pagina 5/12
		Data 12/04/2016

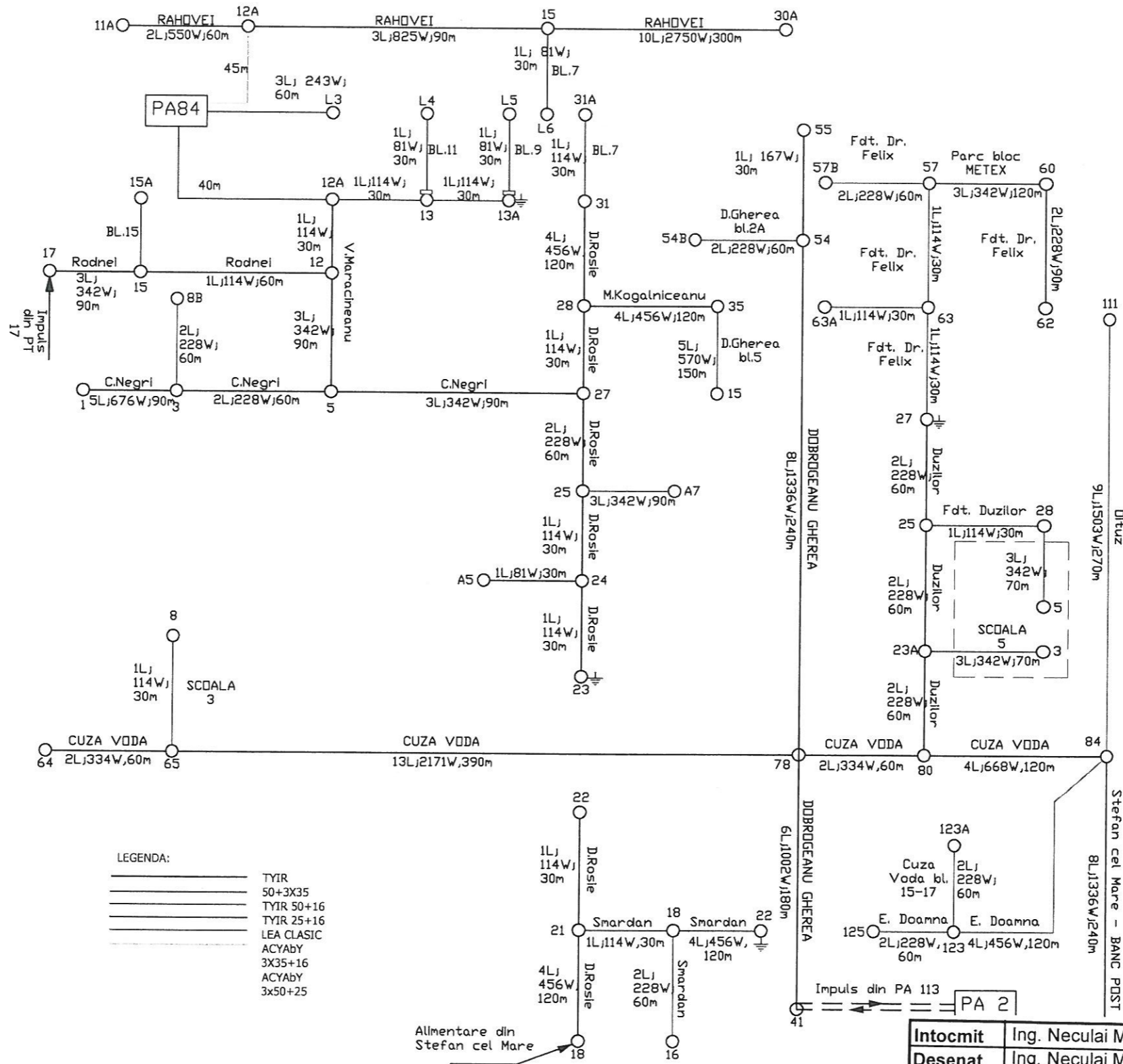

- LEGENDA:
- TYR
 - TYR 50+3X35
 - TYR 50+16
 - TYR 25+16
 - LEA CLASIC
 - ACYAbY
 - 3X35+16
 - ACYAbY
 - 3x50+25

Intocmit	Ing. Neculai M.		Documentatie caiet sarcini Iluminat Public ANEXA 3	
Desenat	Ing. Neculai M.			
Verificat	Ing. Enache C.			
Aprobat	Ing. Bojescu O.		Schema electrica monofilara a sistemului de iluminat public	
MUNICIPIUL ROMAN				
Data 12/04/2016				

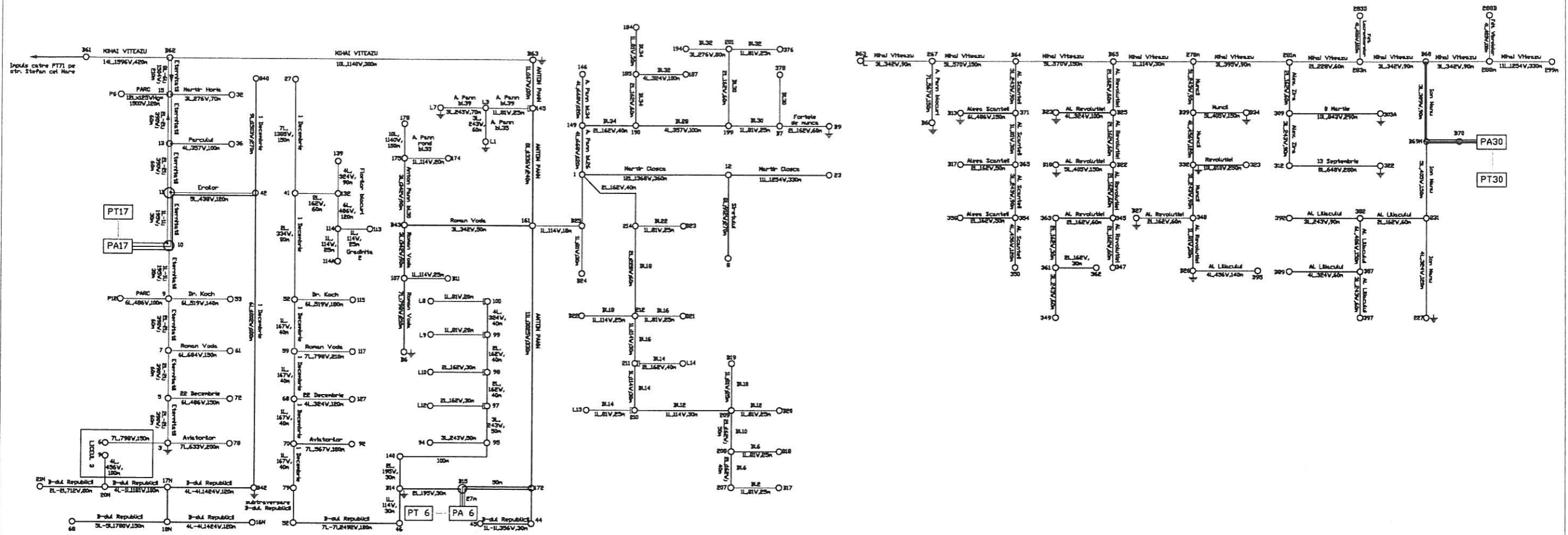

LEGENDA:
 TTR 50-300
 TTR 50-300
 TTR 50-300
 TTR 25-16
 L2 0-400
 ACTAV 320-16
 ACTAV 200-10
 ACTAV 400
 TTR 50-300
 L2 element 2 Pole Public

Intocmit	Ing. Neculai M.		Documentatie caiet sarcini Iluminat Public ANEXA 3	
Desenat	Ing. Neculai M.			
Verificat	Ing. Enache C.			
Aprobat	Ing. Bojescu O.			
MUNICIPIUL ROMAN		Data 12/04/2016	Schema electrica monofilara a sistemului de iluminat public	Nr. pagina 3/12

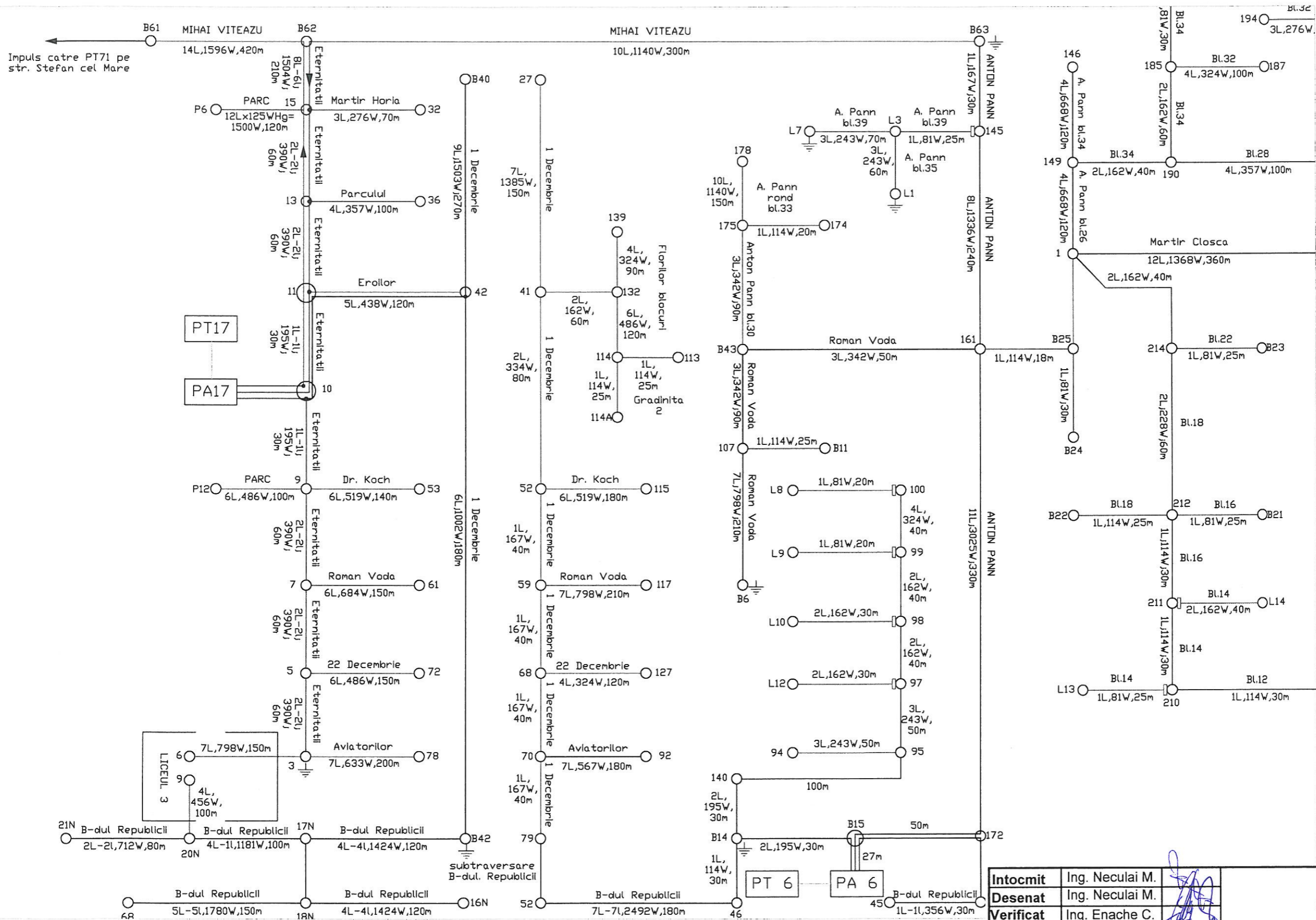

Intocmit	Ing. Neculai M.	
Desenat	Ing. Neculai M.	
Verificat	Ing. Enache C.	
Aprobat	Ing. Bojescu O.	
MUNICIPIUL ROMAN		Data 12/04/2016

Documentatie caiet sarcini Iluminat Public ANEXA 3	
Schema electrica monofilara a sistemului de iluminat public	Nr. pagina 2/12

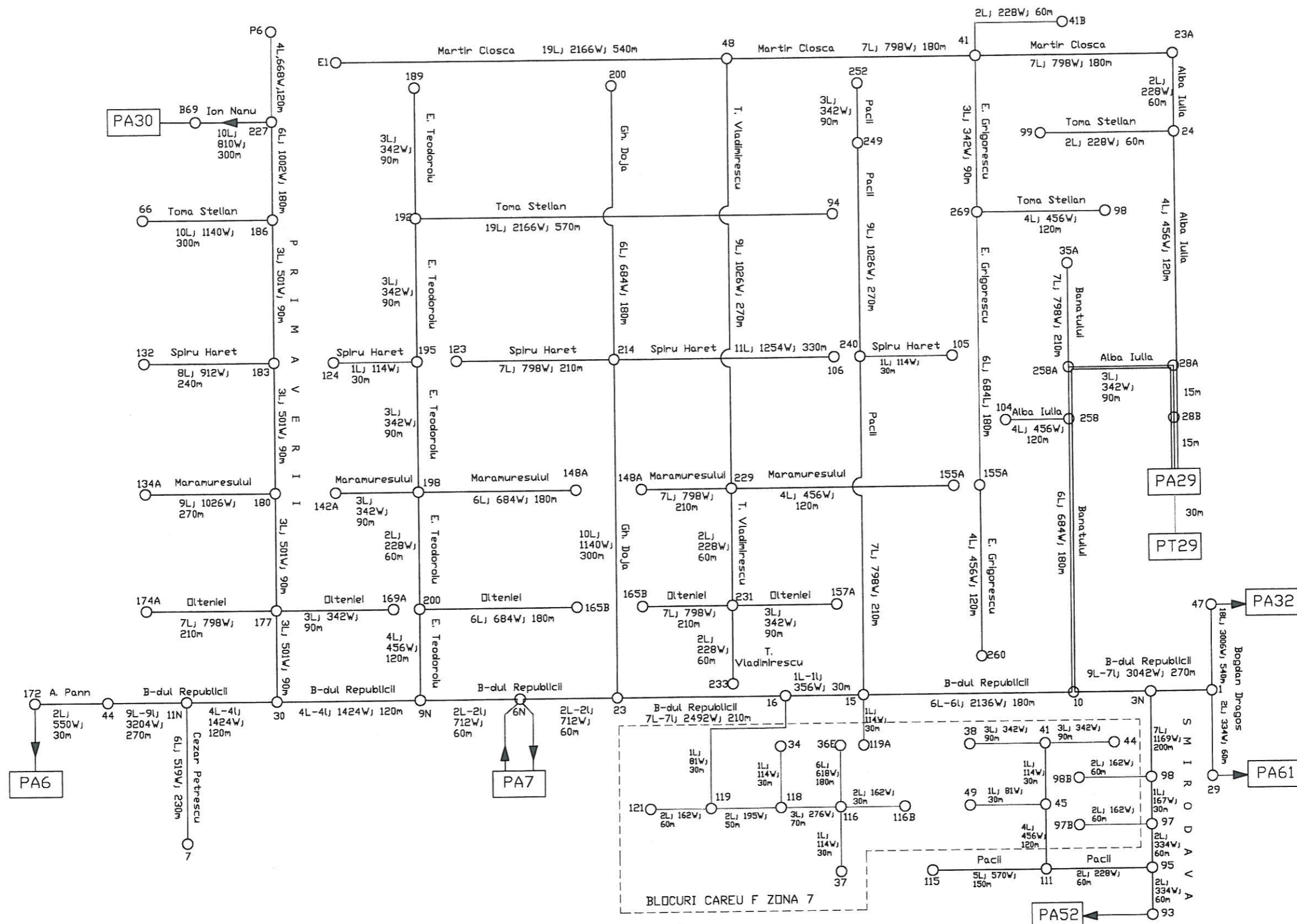

LEGENDA:

- TYIR 50+3X35
- TYIR 50+16
- TYIR 25+16
- LEA CLASIC
- ACYAbY 3X35+16
- ACYAbY 3x50+25
- TYIR existent

Intocmit	Ing. Neculai M.		Documentatie caiet sarcini iluminat Public	
Desenat	Ing. Neculai M.			
Verificat	Ing. Enache C.			
Aprobat	Ing. Bojescu O.			
MUNICIPIUL ROMAN		Schema electrica monofilara a sistemului de iluminat public	Nr. pagina	
			1/12	
		Data		
		12/04/2016		

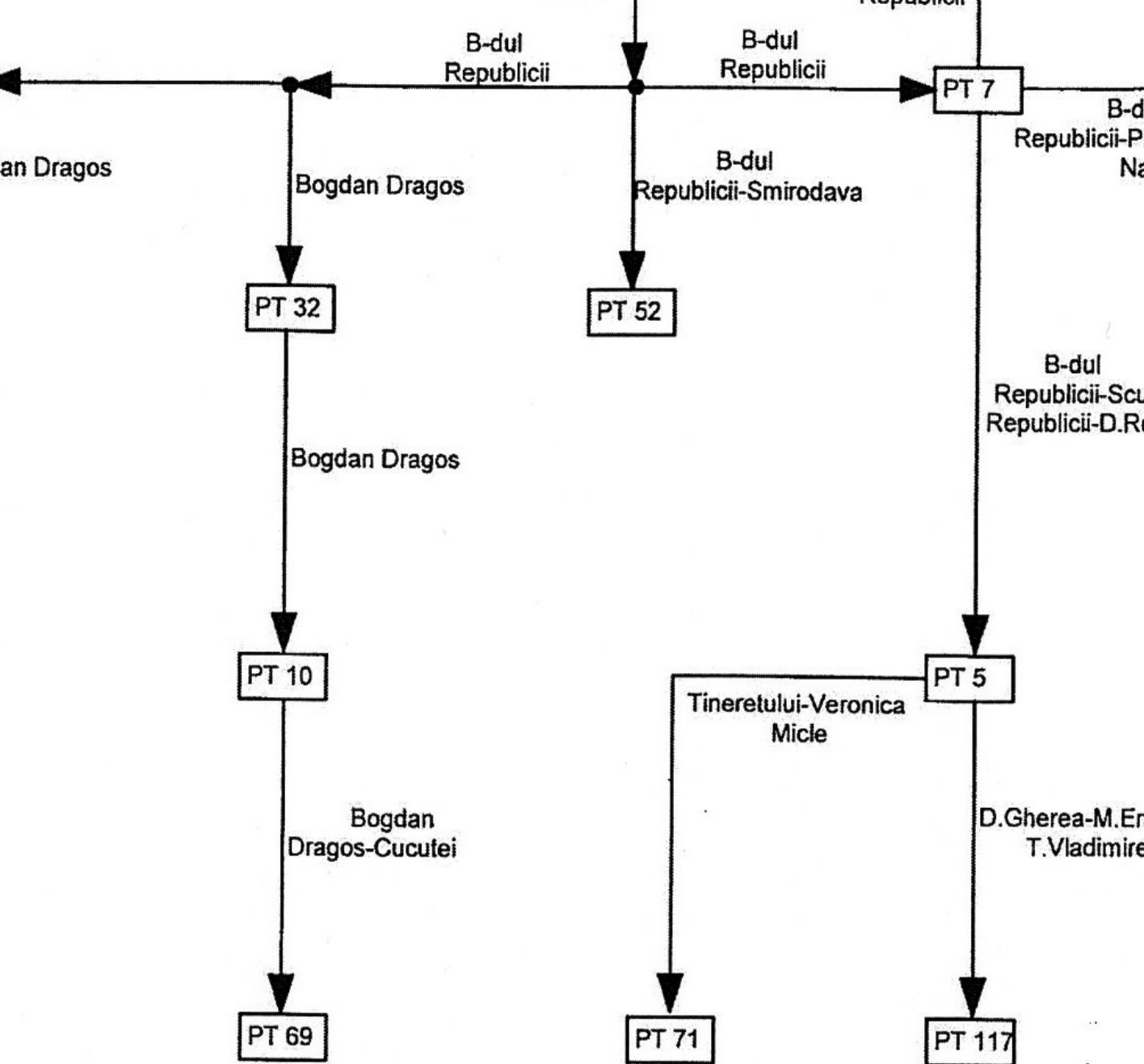

Danubiana

Trandafirilor

Intocmit	Ing. Neculai M.	
Desenat	Ing. Neculai M.	
Verificat	Ing. Enache C.	

CLASIFICAREA CĂILOR DE CIRCULAȚIE DIN MUNICIPIUL ROMAN

Nr. Crt.	Denumirea tronsonului	Clasa sistemului de iluminat	Amplasarea dispozitivelor de iluminat	Lațimea tronsonului [m]	Lungimea tronsonului [km]	Tipul carosabil
1	Eternității	M4	unilaterală	7	0,54	R3
2	Horia	M5	unilaterală	3	0,1	R3
3	Parcului	M5	unilaterală	3	0,11	R3
4	Eroilor	M5	unilaterală	3	0,13	R3
5	Dr. Koch	M5	unilaterală	7	0,35	R3
6	Anton Pann (intre blocuri)	M5	unilaterală	4	0,24	R3
7	Anton Pann (fundatura)	M5	unilaterală	4	0,06	R3
8	Roman Voda (tronson 1)	M5	unilaterală	4	0,76	R3
9	Roman Voda (tronson 2)	M5	unilaterală	4		R3
10	22 Decembrie	M5	unilaterală	4	0,3	R3
11	Aviatorilor	M5	unilaterală	4	0,58	R3
12	Roman Mușat(Republicii-D. Gherea)	M3	alternantă	14	0,52	R2
13	Roman Mușat(D. Gherea-V. Micle)	M3	alternantă	14	0.61	R2
14	1 Decembrie 1918	M3	unilaterală	14	0,73	R3
15	Anton Pann (tronson 1)	M3	bilaterală	14	0,61	R2
16	Anton Pann (tronson 2)	M3	unilaterală	14	0.32	R2
17	Primăverii	M4	unilaterală	14	1,06	R3
18	C. Petrescu	M5	unilaterală	7	0,23	R3
19	Siretului		unilaterală	7	0,32	R3
20	Aleea Revoluției (zona blocuri)	M4	unilaterală	4	0,75	R3
21	Aleea Revoluției	M4	unilaterală	7	0,51	R3
22	13 Septembrie	M5	unilaterală	4	0,75	R3
23	6 Martie	M5	unilaterală	4	0,13	
24	Al. Zira	M5	unilaterală	6	0,22	R3
25	Mihail Zira	M5	unilaterală	4	0,18	R3
26	Muncii		unilaterală	7	0,09	
27	Ion Nanu	M5	unilaterală	7	0,43	R3
28	Ștefan cel Mare(tronson 1)	M1	bilateral alternantă	16	3,7 de la semafor la bariera	R2
29	Ștefan cel Mare(tronson 2)	M1	bilateral alternantă	16		R2
30	Ștefan cel Mare(tronson 3)	M1	bilateral alternantă	14		R2
31	Ștefan cel Mare(tronson 4)	M4	bilateral alternantă	7	0.23	R3
32	Ștefan cel Mare(tronson 5)	M5	bilateral alternantă	14	pietonal	R3
33	Ștefan cel Mare(tronson 6)	M5	bilateral alternantă	14	pietonal	R3

CAIETUL DE SARCINI AL SERVICIULUI DE ILUMINAT PUBLIC IN MUN.ROMAN

34	Ștefan cel Mare(zona blocuri)	M5	bilateral alternanta	14	pietonal	R1
35	Principatele Unite	M5	unilaterala	4	0,26	R1
36	Ion Ionescu de la Brad	M4	unilaterala	7	0,3	R1
37	Vlad Țepeș	M4	unilaterala	7	0,27	R1
38	Vlad Țepeș(intre blocuri)	M5	unilaterala			R1
39	Bradului	M4	unilaterala	7	0,16	R1
40	Aprodu Arbore	M5	unilaterala	7	0,15	R1
41	Sucedava(tronson 1)	M3	unilaterala	7	2,02	R3
42	Sucedava(tronson 2)	M3	alternanta	7	0.12	R3
43	Sucedava(tronson 3)	M2	unilaterala	7	0.34	R3
44	Sucedava(tronson 4)	M4	unilaterala	7	0.06	R1
45	Victor Hugo	M4	unilaterala	7	0,75	R1
46	Alexandru cel Bun	M3	unilaterala	7	0,7	R2
47	Musat Roman(tronson 1)	M1	alternanta	14	0,63	R2
48	Musat Roman(tronson2)	M1	alternanta	14		R2
49	Bogdan Dragos(tronson 1)	M3	unilaterala	7	3,95	R3
50	Bogdan Dragos(tronson 2)	M3	unilaterala	7	2,1	R3
51	B-dul Republicii(tronson 1)	M2	unilaterala	14		R3
52	B-dul Republicii(tronson 2)	M2	alternanta	14		R2
53	Mihai Viteazul	M3	unilaterala	14	2,1	R3
54	Islazului	M4	unilaterala	7	1,56	R4
55	CA Rosetti(alee)	M5	unilaterala	3	0,09	R3
56	CA Rosetti	M4	unilaterala	7	0,6	R3
57	Calistrat Hogas	M5	unilaterala	6	0,14	R3
58	Vasile Lupu	M4	unilaterala	7	1	R3
59	Moldovei	M4	unilaterala	7	0,34	R2
60	Milo	M4	unilaterala	7	0,48	R3
61	Roman Musat(N.Titules)	M3	alternanta	14	0,51	R2
62	Traian	M4	unilaterala	7	0,29	R3
63	Vasile Alecsandri	M4	unilaterala	7	0,39	R4
64	Al. cel Bun(alee)	M5	unilaterala	5	0,12	R4
65	Panaite Donici(zona blocuri)	M4	unilaterala	4	0,4	R4
66	Stejarilor	M4	unilaterala	4	0,15	R3
67	Decebal	M4	unilaterala	4	0,14	R3
68	Trandafirilor	M4	unilaterala	4	0,12	R3
69	Albinelor	M4	unilaterala	7	0,18	R3
70	Bistritei	M4	unilaterala	7	0,27	R3
71	Tineretului	M3	axial	7	0,57	R3
72	Mihai Eminescu	M3	unilaterala	7	0,63	R3

CAIETUL DE SARCINI AL SERVICIULUI DE ILUMINAT PUBLIC IN MUN.ROMAN

73	Dumbrava Rosie(tronson 1)	M4	unilaterală	7	0,84	R3
74	Dumbrava Rosie(tronson 2)	M4	unilaterală	7	0,27	R3
75	Dobrogeanu Gherea(tronson 1)	M4	unilaterală	7	0,9	R3
76	Dobrogeanu Gherea(tronson 2)	M4	unilaterală	8	0,26	R3
77	Aleea Dumbrava Rosie	M4	unilaterală	4	0,21	R3
78	Valter Maracineanu(tronson 1)	M3	unilaterală	7	0,37	R3
79	Valter Maracineanu(tronson 2)	M4	unilaterală	7	0,12	R3
80	Plevnei	M4	unilaterală	7	0,12	R3
81	Grivita	M3	unilaterală	10	0,88	R3
82	Renasterii	M4	unilaterală	7	0,44	R3
83	Colectorului	M4	unilaterală	7	0,21	R1
84	Viitorului	M4	unilaterală	8	0,44	R3
85	Crangului	M5	unilaterală	7	0,05	R3
86	Aleea Florilor	M5	unilaterală	5	0,09	R3
87	Aeea Matei Millo	M5	unilaterală	5	0,08	R3
88	Aeea Moldovei	M5	unilaterală	5	0,06	R3
89	Aleea Luncii	M5	unilaterală	5	0,06	R3
90	Panait Mosoiu	M4	unilaterală	7	0,3	R3
91	Victoriei	M4	unilaterală	6	0,39	R3
92	Luceafarului	M4	unilaterală	6	0,24	R3
93	Bicaz	M4	unilaterală	7	0,16	R3
94	Cerbu	M5	unilaterală	7	0,12	R3
95	Ecaterina Teodoroiu	M3	unilaterală	7	1	R2
96	Aleea T. Vladimirescu	M5	unilaterală	5	0,3	R3
97	T. Vladimirescu	M3	unilaterală	7	0,86	R3
98	Gloriei	M4	unilaterală	7	0,11	R3
99	careu blocuri Republicii-Gloria-Smirodava	M4	unilaterală	-	0,12	R1
100	Smirodava	M3	unilaterală	7	0,9	R3
101	Vasile Conta	M4	unilaterală	7	0,2	R3
102	careu blocuri V. Conta-Republicii-Smirodava	M5	unilaterală	4	0,06	R4
103	careu blocuri Smirodava-E. Teodoroiu-V.Conta	M5	unilaterală	-	0,27	R3
104	careu blocuri E. Teodoroiu-Smirodava-Gloriei	M5	unilaterală	-	0,27	R3
105	Ion Creanga	M4	unilaterală	7	0,31	R3
106	careu blocuri Creanga-Vladimirescu-Eminescu	M4	unilaterală	-	0,12	R3

CAIETUL DE SARCINI AL SERVICIULUI DE ILUMINAT PUBLIC IN MUN.ROMAN

107	careu blocuri Smirodava-E. Teodoroiu-CA Rosetti	M5	unilaterala	-	0,5	R1
108	Oltenitei	M3	unilaterala	8	0,9	R3
109	Eremia Grigorescu	M4	unilaterala	7	0,44	R4
110	Strada Noua	M4	unilaterala	7	0,71	R4
111	Alba Iulia	M4	unilaterala	7	0,4	R1
112	Maramures	M4	unilaterala	7	0,96	R3
113	Spiru Haret	M4	unilaterala	7	1,03	R3
114	Banatului	M4	unilaterala	7	0,4	R3
115	Toma Stelian	M3	unilaterala	7	1,23	R3
116	Martir Closca	M4	unilaterala	8	1,75	R3
117	Pacii	M4	unilaterala	7	0,9	R3
118	T. Vladimirescu(tronson 2)	M4	unilaterala	7	0,3	R3
119	Gh. Doja	M4	unilaterala	8	0,47	R3
120	Ecaterina Teodoroiu(tronson 2)	M4	unilaterala	7	0,5	R3
121	Veronica Micle	M3	unilaterala	7	0,23	R3
122	careu blocuri Micle-Titulescu-Libertatii	M4	unilaterala	-	0,06	R1
123	Oituz(tronson 1)	M2	unilaterala	7	0,3	R3
124	Oituz(tronson 2)	M2	unilaterala	7	0,14	R3
125	Oituz(tronson 3)	M4	unilaterala	10	0,12	R3
126	Libertatii	M3	unilaterala	7	0,26	R3
127	Cuza Voda	M2	unilaterala	7	1,1	R2
128	Costache Negri	M4	unilaterala	7	0,98	R2
129	M. Kogalniceanu	M4	unilaterala	7	0,14	R3
130	Alee din G. Gherea	M5	unilaterala	4	0,1	R3
131	Alee din D. Rosie	M5	unilaterala		0,07	R3
132	careu blocuri D. Gherea-Rahova-Republicii-Caza	M4	-	-	0,75	R3
133	Elena Doamna	M4	unilaterala	7	0,42	R3
134	Crizantemelor		unilaterala	3	0,2	R1
135	Unirii	M4	unilaterala	7	0,14	R3
136	careu blocuri Libertatii-Roman Musat	M4	unilaterala	4	0,3	R3
137	Petru Rares	M3	unilaterala	7	0,98	R3
138	Centura (pe malul raului Moldova)	M2	unilaterala	8	1,3	R2
139	Nicolae Balcescu	M2	unilaterala	7	2,03	R2
140	Petru Aron	M4	unilaterala	7	0,35	R3
141	I Mai	M4	unilaterala	7	0,21	R3
142	Paltinis	M4	unilaterala	6	0,08	R3

CAIETUL DE SARCINI AL SERVICIULUI DE ILUMINAT PUBLIC IN MUN.ROMAN

143	Miron Costin	M4	unilaterală	7	1,12	R3
144	Mihail Jora	M5	unilaterală	4	0,24	R3
145	spate blocuri (Miron Costin-Sucedava)	M5	unilaterală	4	0,06	R3
146	Aprodu Purice	M4	unilaterală	4	0,11	R4
147	Aprodu Arbore	M4	unilaterală	7	0,75	R3
148	Petrodava	M4	unilaterală	7	0,28	R3
149	Dr. Gheleter	M4	unilaterală	7	0,43	R4
150	Bucovinei	M4	unilaterală	7	0,58	R4
151	N. Balcescu(fundatura)	M5	unilaterală	5	0,05	R4
152	Magurei	M4	unilaterală	5	0,23	R3
153	N. Balcescu	M4	unilaterală	7	0,97	R3
154	Avram Iancu	M4	unilaterală	7	0,24	R4
155	Crisana (fundatura)	M5	unilaterală	7	0,19	R4
156	I. L. Caragiale	M4	unilaterală	7	0,18	R3
157	Cuza Voda	M4	unilaterală	10	1,17	R3
158	Perisorului	M4	unilaterală	7	0,72	R4
159	Cornului	M4	unilaterală	8	0,73	R4
160	Zimbrului	M4	unilaterală	7	1,09	R4
161	Cocorului	M5-	unilaterală	4	0,13	R4
162	Ciocarliei	M5	unilaterală	7	0,44	R4
163	Visinilor	M5	unilaterală	4	0,1	R4
164	Narciselor	M4	unilaterală	7	0,8	R4
165	Narciselor(fundatura)	M5	unilaterală	4	0,06	R4
166	Marului	M4	unilaterală	8	0,9	R4
167	Caramidariei	M5	unilaterală	8	0,18	R4
168	Canepii	M5	unilaterală	5	0,06	R4
169	Tinosului	M4	unilaterală	7	0,95	R4
170	Progresului	M4	unilaterală	7	0,54	R4
171	Cucutei	M4	unilaterală	7	0,75	R4
172	Prundului	M5	unilaterală	7	0,66	R4
173	Salciei	M5	unilaterală	7	1,07	R4
174	Salciei (fundatura)	M5	unilaterală	7	0,12	R4
175	Zebrei	M5	unilaterală	6	0,39	R4
176	Sarata	M5	unilaterală	6	0,29	R3
177	Zambilelor	M5	unilaterală	7	0,23	R4
178	Pescarilor	M5	unilaterală	7	0,42	R4
179	Ocnitei	M5	unilaterală	8	0,36	R4
180	Chimiei	M4	alternanta	10	0,36	R3
181	Tirului	M5	unilaterală	7	1	R4
182	Lacramioarelor	M5	unilaterală	4	0,15	R4

CAIETUL DE SARCINI AL SERVICIULUI DE ILUMINAT PUBLIC IN MUN.ROMAN

183	Viorelelor (fundatura)	M5	unilaterală	4	0,08	R3
184	Ogoarelor	M4	unilaterală	7	0,48	R3
185	Nordului	M4	-	7	0,56	R4
186	Plopilor	M4	-	7	0,75	R2
187	strada din Stefan cel Mare	M5	unilaterală	9	0,3	R4
188	Unirii (tronson 2)	M3	unilaterală	10	0,1	R3
189	Parc (intre Unirii si Roman Musat)	-	-	-	0,03	R4
190	Mihai Eminescu(tronson 2)	M4	unilaterală	10	0,22	R3
191	Prof. D. Martinas(Dezrobirii)	M3	unilaterală	7	1,1	R3
192	Fabricii	M4	-	6	0,93	R4
193	Privighetorilor	-	-	-	0,35	-
194	Energiei	M4	unilaterală	7	0,39	R4
195	Turturelelor	-	-	4	0,3	-
196	Randunelelor	M5	unilaterală	4	0,43	R3
197	Transilvaniei	M4	unilaterală	7	1,22	R1
198	Teiului	M4	unilaterală	7	1,76	R1
199	Dr. Felix (fundatura)	M4	unilaterală	7	0,15	R3
200	careu blocuri (Rahovei-Dr. Felix)	M4	unilaterală		0,15	R3
201	careu blocuri (Gherea-Tineretului-Rahova)	-	-	-	0,8	-
202	strada in spatele primariei	M5	-	7	0,07	R3
203	alee spate blocuri Gherea	M5	unilaterală	4	0,03	R3
204	parcare Roman Musat-Stefan cel Mare	M4	unilaterală	10	0,12	R3
205	parcare Cuza Voda-Stefan cel Mare	M4	unilaterală	10	0,14	R3

Data 12/04/2016

Intocmit: Ing. Maricel Neculai

INVENTARUL CORPURILOR DE ILUMINAT EXISTENTE ÎN MUNICIPIUL ROMAN

	Denumire tronson	Tip sursa de lumina	Tip corp de iluminat													Observatii
			LMA95-36W	IEP7/21-150W	TIMLUX P ST 70W	TIMLUX S 11ST 70W	TIMLUX S 11ST 100W	TIMLUX S 11ST 150W	TIMLUX S 11ST 250W	TIMLUX S 21ST 100W	TIMLUX S 21ST 150W	TIMLU X S 21ST 250W	JET 4 ASHD 150-ST lampa albastra	JET 4 ASSDT 150W	JET 4 ASSDT 400W	
1	1 Decembrie	vapori sodiu						4	2							
2	1 Mai	vapori sodiu					7									
3	13 Septembrie	vapori sodiu				13										
4	22 Decembrie	vapori sodiu				10										
5	8 Martie	vapori sodiu				13	1									
6	Agnita	vapori sodiu				4										
7	Al.Zirra	vapori sodiu				6										
8	Alba Iulia	vapori sodiu					12									
9	Albinelor	vapori sodiu					4									
10	Al. Florilor-R.M.	vapori sodiu					3									
11	Aleea Luncii	vapori sodiu					2									
12	Aleea Matei Millo	vapori sodiu					4									
13	Aleea Moldovei	vapori sodiu					2									
14	Ale.T.Vladimirescu	vapori sodiu					2									
15	Aleea Trandafirilor	vapori sodiu					1									
16	Alexandru cel Bun	vapori sodiu					22			8						
17	Anton Pann	vapori sodiu			8	15	4			17	13					
18	Anton Pann blocuri	vapori sodiu			7	54	7									
19	Aprodu Arbore	vapori sodiu				9	32				5					
20	Aprodu Purice	vapori sodiu					4									
21	Aviatorilor	vapori sodiu				12	7									
22	Avram Iancu	vapori sodiu				6										
23	Banatului	vapori sodiu					11									
24	B-dul Republicii	vapori sodiu				31					42					
25	Bicaz	vapori sodiu					4									
26	Bistritei	vapori sodiu					8									
27	Bogdan Dragos	vapori sodiu				1	1				38					
28	Bogdan Dragos	vapori sodiu									69					
29	Bogdan Dragos bl.	vapori sodiu			1		8									
30	Bradului	vapori sodiu					9			7						

INVENTARUL CORPURILOR DE ILUMINAT EXISTENTE ÎN MUNICIPIUL ROMAN

31	Bucovinei	vapori sodiu				19									
32	C. Negri	vapori sodiu				10									
33	C.A.Rosetti	vapori sodiu				30									
34	Canepi	vapori sodiu				1									
35	Caragiale	vapori sodiu				6									
36	Caramidariei	vapori sodiu				4									
37	Careu blocuri ANL	vapori sodiu				4									
38	Castanilor	vapori sodiu				5									
39	Cerbului	vapori sodiu				3									
40	Cezar Petrescu	vapori sodiu			5	1									
41	Cinema Unirea	vapori sodiu		2		14									
42	Ciocarliei	vapori sodiu				15									
43	CNRV	vapori sodiu		4		10	3								
44	Colectorului	vapori sodiu				8									
45	Cornului	vapori sodiu				16									
46	Costache Negri	vapori sodiu													
47	Crisan	vapori sodiu			4										
48	Crizantemelor	vapori sodiu				11									
49	Cucutei	vapori sodiu				20									
50	Cuza Voda	vapori sodiu				13				36					
51	Cuza Voda blocuri	vapori sodiu				12				3					
52	Decebal	vapori sodiu				13									
53	Dezrobirii- Prof.D.Martinas	vapori sodiu			2	36									
54	D.Cantemir	vapori sodiu				9									
55	Dobrogeanu Gherea	vapori sodiu			1	10				3					
56	Dobrogeanu Gherea bl.	vapori sodiu				4									
57	Dr.Felix	vapori sodiu				7									
58	Dr.Ghelerter	vapori sodiu				10									
59	Dr.Koch	vapori sodiu			9	3									
60	Dumbrava Rosie	vapori sodiu			3	25				14					
61	Dumbrava Rosie bl.	vapori sodiu			2	6									
62	Duzilor	vapori sodiu				7									

INVENTARUL CORPURILOR DE ILUMINAT EXISTENTE ÎN MUNICIPIUL ROMAN

63	Ecaterina Teodoroiu	vapori sodiu								20					
64	Ecaterina Teodoroiu	vapori sodiu				15				1					
65	Elena Doamna	vapori sodiu				4									
66	Energiei	vapori sodiu			2	9									
67	E. Grigorescu	vapori sodiu				19									
68	Eroilor	vapori sodiu			4	1									
69	Eternitatii	vapori sodiu			18	18	2								
70	Fanel Ciupitu	vapori sodiu				4									
71	F-dt. Dr. Felix	vapori sodiu				2									
72	F-dt. Pacii bl. 3-5	vapori sodiu			2										
73	F-dt. Sarata	vapori sodiu													
74	F-dt.Narciselor	vapori sodiu				2									
75	F-dt.Tinosului	vapori sodiu				2									
76	Florilor-(R.Musat)	vapori sodiu				1				24					
77	Florilor bl.R.Mu	vapori sodiu			12										
78	Gh. Doja	vapori sodiu				16									
79	Gloriei	vapori sodiu			9	8									
80	Gradinita 6	vapori sodiu				2									
81	Gradinita D. Gherea	vapori sodiu				9									
82	Gradinita Ion Creanga	vapori sodiu				8									
83	Gradinita Melchisedec	vapori sodiu				5									
84	Grivitei	vapori sodiu					21			5					
85	Grup Scolar Auto	vapori sodiu				14									
86	Grup Scolar Miron Costin	vapori sodiu				11									
87	Grup Scolar Sportiv	vapori sodiu				2	8								
88	I.L.Caragiale Fd.	vapori sodiu			2										
89	Intrare din Vasile Lupu	vapori sodiu				9									
90	Intrare Grivitei	vapori sodiu				4									
91	Ion Creanga	vapori sodiu				5									
92	Ion Ionescu de la	vapori sodiu				18									

INVENTARUL CORPURILOR DE ILUMINAT EXISTENTE ÎN MUNICIPIUL ROMAN

	Brad																
93	Ion Nanu	vapori sodiu			10	2											
94	Islazului	vapori sodiu				47											
95	Izvor	vapori sodiu				3											
96	Lacramioarelor	vapori sodiu				4											
97	Libertatii	vapori sodiu									7						
98	Libertatii bl.	vapori sodiu				18											
99	Liceul 1	vapori sodiu				22											
100	Liceul 2	vapori sodiu				6	2										
101	Liceul 3	vapori sodiu				11											
102	Liceul 4	vapori sodiu				17											
103	Liliacului	vapori sodiu				6											
104	Luceafarului	vapori sodiu				8											
105	Lupeni	vapori sodiu				4			4								
106	M.Eminescu	vapori sodiu									30						
107	M.Kogalniceanu	vapori sodiu				8											
108	Magurei	vapori sodiu							4								
109	Maramures	vapori sodiu				29											
110	Martir Closca	vapori sodiu				55											
111	Martir Horia	vapori sodiu			2	1											
112	Marului	vapori sodiu				25											
113	Mihai Viteazul	vapori sodiu							58	6							
114	M. Viteazul bl. 3	vapori sodiu					1										
115	Mihail Jora	vapori sodiu				7											
116	M. Kogalniceanu	vapori sodiu				2											
117	Miron Costin	vapori sodiu				35											
118	M. Costin bl.	vapori sodiu				11											
119	Moldovei	vapori sodiu				9											
120	Muncii	vapori sodiu			14												
121	Muzeul de arta	vapori sodiu				3											
122	N.Titulescu(Roman Musat)	vapori sodiu									36						
123	N.Balcescu Fd.	vapori sodiu				6											
124	Narciselor	vapori sodiu				13											
125	Nicolae Balcescu	vapori sodiu				21											

INVENTARUL CORPURILOR DE ILUMINAT EXISTENTE ÎN MUNICIPIUL ROMAN

126	N.Balcescu Bd.	vapori sodiu								5	34				
127	Nordului	vapori sodiu									2				
128	Noua	vapori sodiu				20									
129	Ocniței	vapori sodiu							8						
130	Ogoarelor	vapori sodiu									1				
131	Oituz	vapori sodiu								14					
132	Olteniei	vapori sodiu				25									
133	Păcii	vapori sodiu				25									
134	Paltiniș	vapori sodiu				3									
135	Panaite Donici	vapori sodiu				19									
136	Panaite Moșoiu	vapori sodiu				10									
137	Parc Municipal	vapori sodiu			10										
138	Parc Casa Celibidache	vapori sodiu			5										
139	Parc muzeul de arta	vapori sodiu			8										
140	Parcului	vapori sodiu				3	1								
141	Perișorului	vapori sodiu					5		12						
142	Pescarilor	vapori sodiu							8						
143	Petrodava	vapori sodiu					7								
144	Petru Aron	vapori sodiu					11								
145	Petru Rareș	vapori sodiu						34							
146	Petru Rareș Fd.	vapori sodiu				3		4				4			
147	Piața Roman Mușat	vapori sodiu			20										
148	Plevnei	vapori sodiu					12								
149	Pod Horia	vapori sodiu									4				
150	Primărie	vapori sodiu											17	2	
151	Primăverii	vapori sodiu								33					
152	Principatele Unite	vapori sodiu					3								
153	Progresului	vapori sodiu					7								
154	Prundului	vapori sodiu					10								
155	Rahovei R Musat	vapori sodiu									30				
156	Rahovei bl.	vapori sodiu			6										
157	Rândunelelor	vapori sodiu			10										
158	Renașterii	vapori sodiu					15								
159	Republicii Bd.	vapori sodiu			33		1			1	26				

INVENTARUL CORPURILOR DE ILUMINAT EXISTENTE ÎN MUNICIPIUL ROMAN

160	Revoluției	vapori sodiu				9									
161	Revoluției bl.	vapori sodiu				40	1								
162	Rodnei	vapori sodiu					4								
163	R. Mușat bl.	vapori sodiu					14								
164	Roman Vodă	vapori sodiu					25								
165	Salciei	vapori sodiu					29								
166	Sărata	vapori sodiu					16								
167	Scânteii bl.	vapori sodiu					2								
168	Școala 1	vapori sodiu					4								
169	Școala 11	vapori sodiu					12								
170	Școala 2	vapori sodiu					1								
171	Școala 3	vapori sodiu					8	2							
172	Școala 5	vapori sodiu					6								
173	Școala 6	vapori sodiu					1								
174	Școala 7	vapori sodiu					9								
175	Școala 8	vapori sodiu					8								
176	Scuar Republicii	vapori sodiu				1									
177	Sem. Teologic Ortodox	vapori sodiu					10								
178	Siretului	vapori sodiu					8								
179	Smârdan	vapori sodiu					7								
180	Smirodava	vapori sodiu			3		4				33				
181	Șoseaua de centură	vapori sodiu										50			
182	Spiru Haret	vapori sodiu					32								
183	Spital Municipal	vapori sodiu					7								
184	Ștefan cel Mare	LED/v. sodiu	44	18							45	62			
185	Ștefan cel Mare Blocuri	vapori sodiu					5								
186	Sucedava	vapori sodiu					45	6			37				
187	Teiului	LED/v. sodiu	22												
188	Tineretului	LED/v.sodiu	40								10				
189	Tinosului	vapori sodiu					20								
190	Toma Stelian	vapori sodiu					35								
191	Traian	vapori sodiu					10								
192	Trandafirilor	vapori sodiu					4								

INVENTARUL CORPURILOR DE ILUMINAT EXISTENTE ÎN MUNICIPIUL ROMAN

193	T.Vladimirescu bl.	vapori sodiu				9	12								
194	T.Vladimirescu	vapori sodiu					13								
195	Turturelelor	vapori sodiu					7								
196	Unirii	vapori sodiu					4								
197	Valter Mărăcineanu	vapori sodiu					14								
198	Vasile Alecsandri	vapori sodiu					12								
199	Vasile Conta	vapori sodiu					7								
200	Vasile Lupu	vapori sodiu					32								
201	Veronica Micle	vapori sodiu				3	5	5			3				
202	Victor Hugo bl. Zona 8	vapori sodiu					20	5		12					
203	Victoriei	vapori sodiu					11								
204	Viitorului	vapori sodiu					15								
205	Viorelelor	vapori sodiu				1	3								
206	Vlad Țepeș	vapori sodiu					11								
207	Zambilelor	vapori sodiu								9					
208	Zebrei	vapori sodiu					13								
209	Zimbrului	vapori sodiu					21								
210	Zona 7-Careu A	vapori sodiu					40								
211	Zona 7-Careu B	vapori sodiu					1								
212	Zona 7-Careu C	vapori sodiu					16								
213	Zona 7-Careu D	vapori sodiu					15								
214	Zona 7-Careu E	vapori sodiu				20	25								
215	Zona 7-Careu F	vapori sodiu			5	8	24								
216	Zona 7-Careu G	vapori sodiu				13									
217	Zona 7-Careu H	vapori sodiu				22	7				1				
218	Zona 7-Careu I	vapori sodiu				4	18								

Data. 12/04/2016

Intocmit: Ing. Maricel Neculai

CAIETUL DE SARCINI AL SERVICIULUI DE ILUMINAT PUBLIC IN MUN.ROMAN

INVENTARUL ZONELOR DE RISC, ALTELE DECÂT TUNELURI ȘI PODURI DIN MUNICIPIUL ROMAN
(treceți pietoni,intersecții semaforizate, nesemaforizate,școli,grădinițe)

Nr. crt	Tipul zonei de risc	Locația	Tip semnalizare	Nr. bucăți
1	Trecere pietoni	Bd. Roman Mușat(spitalul vechi)	LED-uri galbene intermitent	2
2	Trecere pietoni	Bd. Roman Mușat(între D.Gherea-Republicii)	LED-uri galbene intermitent	2
3	Trecere pietoni	Bd. Roman Mușat (între sens girat. Horia -spitalul vechi)	LED-uri galbene intermitent	2
4	Trecere pietoni	Str. Sucedava(între sens girat. Horia -Tic-Tac)	LED-uri galbene intermitent	2
5	Trecere pietoni	Str. Tineretului(scoala 1)	Semafor galben intermitent	2
6	Trecere pietoni	Str. Mihai Viteazul(scoala 8)	Semafor galben intermitent	2
7	Trecere pietoni	Str. Ștefan cel Mare(la pompieri și gara)	Instalatie semaforizare	2
8	Trecere pietoni	Str. Ștefan cel Mare (inters. cu str. Ogoarelor)	-	-
9	Trecere pietoni	Str. Sucedava(hala centrala)	Instalatie semaforizare	1
10	Trecere pietoni	Bd. Roman Mușat	Instalatie semaforizare	2

Data 12/04/2016

Intocmit; Ing. Maricel Neculai

MONUMENTE DE ARTĂ, ISTORICE APARTINÂND MUNICIPIULUI ROMAN

Nr. crt	Locație obiectiv	Denumire obiectiv	Datare
1	Str. Tineretului.24	Ansamblul Liceului Roman Voda	Sec. XIX-XX
2	Str. Mihai Eminescu nr. 4	Vila Hogas	Sec. XIX
3	Bd. Roman Musat nr. 19	Casa Ioachim(Bibl. municipala)	1890
4	Str. Veronica Micle nr.2	Casa Sergiu Celibidache	1828
5	Str. Stefan cel Mare nr.246	Spitalul militar(Clubul Petrotub)	Sec. XIX
6	Str. Cuza Voda 9 bis	Casa(gradinita)	Sec. XIX
7	Str. Cuza Voda nr. 84	Scoala generala nr. 3	1900
8	Str. D. Gherea	Casa general Iliescu(gradinita 2)	Sec. XIX
9	Str. Mihai Eminescu nr. 4	Ansamblul gimnaziul Roman Voda	Sec. XIX
10	Str. Petrodava nr. 8	Casa Rollrich(admn. piețelor)	Sec. XIX
11	Str. Republicii nr. 1-3	Scoala de arte si meserii(Lic. 3)	1881
12	Str. C. A. Rosetti nr. 8	Scoala 1 V. Alecsandri	1885
13	Str. Sucidava 127	Hala centrala	1929

Data 12/04/2016.

Intocmit: Ing. Maricel Neculai

CĂILE DE CIRCULAȚIE DESTINATE TRAFICULUI PIETONAL ȘI/SAU BICICLIȘTILOR

Nr. crt	Locație obiectiv	Clasa sistemului de iluminat	Nr. corpuri /stâlp	Nr. stâlpilor de susținere	Tipul sursei de lumina	Putere instalată (w)
1	Pietonal -str. Ștefan cel Mare	P3 ^a	1	136	ec.36w	3896

A – clasa sistemului de iluminat pentru drumuri moderat circulat de pietoni sau bicicliști (NP. 062-2002)

Data 12/04/2016.

Intocmit:Ing. Maricel Neculai

PARCURILE, SPATIILE DE AGREMENT, PIETELE, TARGURILE, SI ALTELE ASEMENEA

Nr. crt.	Tipul locatiei	Locatia	Zona	Nr. stalpi de sustinere	Lungime	Nr. corpuri de iluminat/putere sursa	Putere instalata (kw)
1	Parc Municipal	Roman	6	293	5	336/70w	27
2	Pietonal St.cel Mare	Roman	8	81	2	136/35w	5
3	Complex sportiv(sala sporturilor, bazin inot)	Roman	6	8	3	8/70w	0.6
4	Piata centrala	Roman	8	14	2.5	14/36w	0.5
5	Piata Roman Voda	Roman	8	16 17	1 1	16/70w 17/10	1.2 0.17
6	Bazar	Roman	7	4	5	4/100	0.5

Data 12/04/2016

Intocmit: Ing. Maricel Neculai

CARACTERISTICILE SISTEMULUI DE ILUMINAT DESTINAT PUNERII ÎN EVIDENȚĂ A UNOR MONUMENTE DE ARTĂ SAU ISTORICE, ORI A UNOR OBIECTIVE DE IMPORTANȚĂ PUBLICĂ SAU CULTURALĂ PENTRU COMUNITATEA LOCALĂ

MONUMENTE DE ARTĂ, ISTORICE DE IMPORTANȚĂ PUBLICĂ SAU CULTURALĂ LA CARE TREBUIE REALIZAT ILUMINAT ORNAMENTAL-FESTIV

Nr. crt	Locație obiectiv	Denumire obiectiv	Nr. corpuri de iluminat	Tipul sursei	Putere instalată (w)
1	Piața Roman Mușat nr. 1	Primăria Municipiului Roman	14	Vapori de sodiu/70w	980
2	Str. Tineretului.24	Ansamblul Liceului Roman Vodă	3	Vapori de sodiu/250w	750
3	Str. Mihai Eminescu nr. 4	Vila Hogaș	2	Vapori de sodiu/70w	140
4	Bd. Roman Mușat nr. 19	Biblioteca municipală	-	-	-
5	Str. Veronica Micle nr.2	Casa Sergiu Celibidache	2	LED/50	100
6	Str. D. Gherea	Casa Căsătoriilor	3	2LED/50 1 halogen/400	500
7	Str. Ștefan cel Mare nr.246	Spitalul militar(Clubul Petrotub)	2	Vapori de sodiu/250w	500
8	Bd. Roman Mușat	Turn Clopotnița (cimitir)	4	Vapori de mercur/70w	280
9	Str. Alexandru cel Bun nr.5	Turn Clopotnița (episcopie)	4	Vapori de mercur/70w	280

PROGRAMUL DE CONECTARE/DECONECTARE AL ILUMINATULUI PUBLIC

LUNA				Ora aprinde re	Ora stingere	Ore zi	Ore noap te	Total ore zi+noap te	Total ore zi+noap te zecimal	Nr. zile decada	Ore zi zecimal	Total ore function are zi	Ore noapte zecimal	Total ore function are noapte	Total ore function are	Consum zi %	Consum noapte %
IANUARIE	0:00	22:00	7:00	17:04	7:35	5:31	9:00	14:31	14.52	10.33333	5.52	57.01	9.00	93	150.01	38.00%	62.00%
	0:00	22:00	7:00	17:16	7:31	5:15	9:00	14:15	14.25	10.33334	5.25	54.25	9.00	93	147.25	36.84%	63.16%
	0:00	22:00	7:00	17:31	7:23	4:52	9:00	13:52	14.87	10.33333	5.87	60.62	9.00	93	153.62	39.46%	60.54%
Total Ianuarie										31		171.88		279	450.88	38.12%	61.88%
FEBRUARIE	0:00	22:00	7:00	17:47	7:11	4:24	9:00	13:24	13.40	9.33333	4.40	41.07	9.00	84	125.07	32.84%	67.16%
	0:00	22:00	7:00	18:02	6:55	3:58	8:55	12:53	12.88	9.33334	3.97	37.02	8.92	83.22	120.24	30.79%	69.21%
	0:00	22:00	7:00	18:14	6:41	3:46	8:41	12:27	12.45	9.33333	3.77	36.16	8.68	81.04	116.20	30.25%	69.75%
Total Februarie										28		113.24		248.267	361.51	31.33%	68.67%
MARTIE	0:00	22:00	7:00	18:26	6:25	3:34	8:25	11:59	11.98	10.33333	3.57	36.86	8.42	86.97	123.83	29.76%	70.24%
	0:00	22:00	7:00	18:40	6:09	3:20	8:09	11:29	11.48	10.33334	3.33	34.44	8.15	84.22	118.66	29.03%	70.97%
	0:00	22:00	7:00	18:55	5:45	3:05	7:45	10:50	10.83	10.33333	3.08	31.86	7.75	80.08	111.94	28.46%	71.54%
Total Martie										31		103.16		251.272	354.43	29.11%	70.89%
APRILIE	0:00	22:00	7:00	20:07	6:25	1:53	8:25	10:18	10.30	10.000	1.88	18.83	8.42	84.17	1.03.00	18.28%	81.72%
	0:00	22:00	7:00	20:20	6:08	1:40	8:08	9:48	9.80	10.000	1.67	16.67	8.13	81.33	98.00	17.01%	82.99%
	0:00	22:00	7:00	20:34	5:51	1:26	7:51	9:17	9.28	10.000	1.43	14.33	7.85	78.50	92.83	15.44%	84.56%
Total Aprilie										30		49.83		244.000	293.83	16.96%	83.04%
MAI	0:00	22:00	7:00	20:48	5:35	1:12	7:35	8:47	8.78	10.33333	1.20	12.40	7.58	78.36	90.76	13.66%	86.34%
	0:00	22:00	7:00	21:00	5:20	1:00	7:20	8:20	8.33	10.33334	1.00	10.33	7.33	75.78	86.11	12.00%	88.00%
	0:00	22:00	7:00	21:11	5:11	0:49	7:11	8:00	8.00	10.33333	0.82	8.44	7.18	74.23	82.67	10.21%	89.79%
Total Mai										31		31.17		228.367	259.54	12.01%	87.99%
IUNIE	0:00	22:00	7:00	21:20	5:05	0:40	7:05	7:45	7.75	10.000	0.67	6.67	7.08	70.83	77.50	8.60%	91.40%
	0:00	22:00	7:00	21:26	5:04	0:34	7:04	7:38	7.63	10.000	0.57	5.67	7.07	70.67	76.33	7.42%	92.58%
	0:00	22:00	7:00	21:29	5:06	0:31	7:06	7:37	7.62	10.000	0.52	5.17	7.10	71.00	76.17	6.78%	93.22%
Total Iunie										30		17.50		212.500	230.00	7.61%	92.39%
IULIE	0:00	22:00	7:00	21:27	5:09	0:33	7:09	7:42	7.70	10.33333	0.55	5.68	7.15	73.88	79.57	7.14%	92.86%
	0:00	22:00	7:00	21:22	5:17	0:38	7:17	7:55	7.92	10.33334	0.63	6.54	7.28	75.26	81.81	8.00%	92.00%

	0:00	22:00	7:00	21:12	5:28	0:48	7:28	8:16	8.27	10.33333	0.80	8.27	7.47	77.16	85.42	9.68%	90.32%
Total Iulie										31		20.49		226.300	246.79	8.30%	91.70%
AUGUST	0:00	22:00	7:00	20:59	5:41	1:01	7:41	8:42	8.70	10.33333	1.02	10.51	7.68	79.39	89.90	11.69%	88.31%
	0:00	22:00	7:00	20:44	5:53	1:16	7:53	9:09	8.15	10.33334	1.27	13.09	7.88	81.46	94.55	13.84%	86.16%
	0:00	22:00	7:00	20:25	6:06	1:35	8:06	9:41	9.68	10.33333	1.58	16.36	8.10	83.70	100.06	16.35%	83.65%
Total August										31		39.96		244.556	284.51	14.04%	85.96%
SEPTEMBRIE	0:00	22:00	7:00	20:05	6:19	1:55	8:19	10:14	9.23	10.000	1.92	19.17	8.32	83.17	102.33	18.73%	81.27%
	0:00	22:00	7:00	19:46	6:31	2:14	8:31	10:45	10.75	10.000	2.23	22.33	8.52	85.17	107.50	20.78%	79.22%
	0:00	22:00	7:00	19:25	6:44	2:35	8:44	11:19	11.32	10.000	2.58	25.83	8.73	87.33	113.17	22.83%	77.17%
Total Septembrie										30		67.33		255.667	323.00	20.85%	79.15%
OCTOMBRIE	0:00	22:00	7:00	19:07	6:57	2:53	8:57	11:50	11.83	10.33333	2.88	29.79	8.95	92.48	122.28	24.37%	75.63%
	0:00	22:00	7:00	18:49	7:09	3:20	9:00	12:20	12.33	10.33334	3.33	34.44	9.00	93.00	127.44	27.03%	72.97%
	0:00	22:00	7:00	18:32	7:25	3:53	9:00	12:53	12.88	10.33333	3.88	40.13	9.00	93.00	133.13	30.14%	69.86%
Total Octombrie										31		104.37		278.483	382.85	27.26%	72.74%
NOIEMBRIE	0:00	22:00	7:00	17:16	6:39	4:44	8:39	13:23	13.38	10.000	4.73	47.33	8.65	86.50	133.83	35.37%	64.63%
	0:00	22:00	7:00	17:04	6:54	4:56	8:54	13:50	13.83	10.000	4.93	49.33	8.90	89.00	138.33	35.66%	64.34%
	0:00	22:00	7:00	16:54	7:07	5:13	9:00	14:13	13.22	10.000	5.22	52.17	9.00	90.00	142.17	36.69%	63.31%
Total Noiembrie										30		148.83		265.500	414.33	35.92%	64.08%
DECEMBRIE	0:00	22:00	7:00	16:50	7:19	5:29	9:00	14:29	14.48	10.33333	5.48	56.66	9.00	93.00	149.66	37.86%	62.14%
	0:00	22:00	7:00	16:50	7:28	5:38	9:00	14:38	14.63	10.33334	5.63	58.21	9.00	93.00	151.21	38.50%	61.50%
	0:00	22:00	7:00	16:55	7:34	5:39	9:00	14:39	14.65	10.33333	5.65	58.38	9.00	93.00	151.38	38.57%	61.43%
Total Decembrie										31		173.26		279.00	452.26	38.31%	61.69%
	TOTAL ANUAL:									365		1041.03		3012.91	4053.94	25.68%	74.32%

PROGRAMUL DE REABILITARE ȘI EXTINDERE A SISTEMULUI DE ILUMINAT

Obiectiv general	Scopul	Obiective specifice	Activități principale	Locație	Buget estimat	Surse de finanțare
Modernizarea și eficientizarea iluminatului public al Municipiului Roman	Implementarea unui sistem de iluminat public modern și eficient energetic	<ul style="list-style-type: none"> - creșterea calității vieții - creșterea eficienței energetice - îmbunătățirea eficienței energetice în sectorul public și rezidențial din Municipiul Roman - reabilitarea și modernizarea sistemului de iluminat public 	Extinderea rețelei de iluminat urban	Str. Mierlei	9 000 000 lei	POR 2014-2020 Buget local Buget de stat
				Str. Cocorului(cartier N.Bălcescu)		
				Str. Ștefan cel Mare(de la barieră la sens giratoriu Dedeman)		
				Artera ocolitoare Roman Est)		
			Înlocuire corpuri de iluminat existente cu becuri tip LED, becuri eficiente energetic, alte tipuri.	Str. Tineretului		
				Str. Teiului		
				Bd. Roman Mușat		
				Str. Bogdan Dragoș		
Cartierul Primăverii						

Data 12/04/2016

Intocmit:
Ing. Maricel Neculai

CAIETUL DE SARCINI AL SERVICIULUI DE ILUMINAT PUBLIC IN MUN.ROMAN

INDICATORI DE PERFORMANȚĂ PENTRU SERVICIUL DE ILUMINAT PUBLIC

Nr. crt.	INDICATORI DE PERFORMANȚĂ	Trimestrul				Total an	
		I	II	III	IV		
0	1	2	3	4	5	6	
1	INDICATORI DE PERFORMANȚĂ GENERALI						
1.1	CALITATEA SERVICIILOR PRESTATE						
	a) numărul de reclamații privind disfuncționalitățile iluminatului public, pe tipuri de iluminat	Stradal	130	70	70	130	400
		Pietonal	60	40	40	60	200
		Ornamental	12	7	7	12	38
	Total anual maxim admis					638	
	b) numărul de constatări de nerespectarea calității iluminatului public constatate de autoritățile administrației publice locale, pe tipuri de iluminat - notificate operatorului	Stradal	50	30	30	50	160
		Pietonal	40	30	30	40	140
		Ornamental	12	7	7	12	38
	Total anual maxim admis					338	
	c) numărul de reclamații privind gradul de asigurare în funcționare		45	30	30	45	150
	d) numărul de reclamații și notificări justificate prevăzute la lit. a), b) și c), rezolvate în 48 ore lucrătoare		330	200	200	330	1060
	e) numărul de reclamații și notificări justificate prevăzute la lit. a), b) și c), rezolvate în 5 zile lucrătoare		19	14	14	19	66
1.2.	RĂSPUNSURI LA SOLICITĂRILE SCRISE ALE UTILIZATORILOR SAU BENEFICIARILOR SISTEMULUI DE ILUMINAT PUBLIC						
	a) numărul de sesizări scrise în care se precizează că este obligatoriu răspunsul operatorului		50	50	50	50	200
	b) procentul de sesizări prevăzute la lit. a), la care s-a răspuns în termen de 30 zile calendaristice		100%	100%	100%	100%	100%
1.3	ÎNTRERUPERI ȘI LIMITĂRI ÎN FURNIZAREA SERVICIULUI DE ILUMINAT PUBLIC						
1.3.1	ÎNTRERUPERI ACCIDENTALE DATORATE OPERATORULUI						
	a) numărul de întreruperi neprogramate constatate, pe tipuri de iluminat.	Stradal	55	34	34	55	178
		Pietonal	12	12	12	12	48
		Ornamental	6	6	6	6	24

	Total anual maxim admis					250
	b) numărul de străzi, alei, monumente afectate de întreruperi neprogramate	75	50	50	75	250
	c) durata medie a întreruperilor, pe tipuri de iluminat	Stradal				24 ore
		Pietonal				48 ore
		Ornamental				48 ore
1.3.2	ÎNTRERUPERI PROGRAMATE					
	a) numărul de întreruperi, anunțate utilizatorilor, pe tipuri de iluminat	Stradal				51
		Pietonal				19
		Ornamental				5
	Total anual maxim admis					75
	b) numărul de străzi, alei, monumente afectate de întreruperi programate					75
	c) durată medie a întreruperilor programate					24 ore
	d) numărul de întreruperi programate, care au depășit perioada de întrerupere programată, pe tipuri de iluminat – stradal, pietonal, ornamental, etc.	Stradal				10
		Pietonal				10
		Ornamental				5
	Total anual maxim admis					25
1.3.3	ÎNTRERUPERI NEPROGRAMATE DATORATE UTILIZATORILOR					
	a) numărul de întreruperi neprogramate datorate distrugerilor de obiecte aparținând sistemului de iluminat public	5	5	5	5	20
	b) durata medie de remediere și repunere în funcțiune pentru întreruperile prevăzute la lit. a)	24 h	24h	24 h	24 h	96 h
2	INDICATORI DE PERFORMANȚĂ GARANȚAȚI					
2.1	INDICATORI DE PERFORMANȚĂ GARANȚAȚI PRIN LICENȚĂ.					
	a) numărul de sesizări scrise întemeiate privind nerespectarea de către operator a obligațiilor de licență	0	0	0	0	0
	b) numărul de încălcări ale obligațiilor operatorului, rezultate din analizele și controalele A.N.R.S.C. și modul de soluționare pentru fiecare caz de încălcare a acestor obligații	0	0	0	0	0
2.2	INDICATORI DE PERFORMANȚĂ A CĂROR NERESPECTARE ATRAGE PENALITĂȚI CONFORM CONTRACTULUI DE PRESTARE					
	a) valoarea despăgubirilor acordate de operator în situația deteriorării din cauze imputabile lui a instalațiilor utilizatorului raportat la valoarea de inventar a instalațiilor	100%	100%	100%	100%	100%
	b) valoarea despăgubirilor acordate de operator pentru nerespectarea condițiilor și a parametrilor de furnizare ai serviciului, raportat la valoarea facturată	1%	1%	1%	1%	1%

3.	INDICATORI CANTITATIVI					
	a)Procentul de diminuare a costului anual total al serviciului de iluminat public raportat la costul anual total al serviciului de iluminat public asigurat în condiții similare în anul anterior operării	*	*	*	*	2%
	b)Procent de diminuare a energiei electrice totale consumate comparativ cu energia electrică totală consumată în condiții similare în anul anterior operării	*	*	*	*	2%